

به نام خدای که قدرت انسان ها قدرت اوست



همش همیشه

۹

گستره آن در آموزش

مدرس و نه پیشین عسکرانی

آموزش

آینده از آن فناوری شورانگیز و جذاب هوش مصنوعی است.

اداره کل آموزش و پرورش استان اصفهان
معاونت آموزش متوسط
اداره کل آموزش و پرورش و بررسی محتوای متوسط

دوره توانمند سازی
الگوها و روش های برنامه ریزی تحول آفرین
کد دوره: ۹۹۵۰۷۲۳۲

هوش مصنوعی در گستره آموزش

- مفاهیم پایه
- تولید محتوا
- پژوهش

مفاتیب

هنرآموزان رشته شبکه و نرم افزار
با اولویت مدرسین مدیران استقرام
با سابقه خدمت کمتر از ۸ سال

تاریخ: یکشنبه ۱۴ آذرماه ۱۴۰۳ ساعت: ۹ تا ۱۳ صبح
این دوره به صورت ضمنی خدمت برگزار می گردد.

محل برگزاری: مرکز تحقیقات معلمان استان اصفهان - سالن اجتماعات
گروه شبکه و نرم افزار رایانه استان اصفهان

New Technology Trends

Artificial Intelligence



Metaverse



Blockchain



Quantum Computing



Digital Immune System



Hyperautomation



Datafication



Industry Cloud Platforms



Wireless Value Realization



A Digitally Edible World



The Hyper-Connected, Intelligent World



Sustainable Tech

no.askarani@gmail.com

What is Artificial Intelligence ?

هوش مصنوعی AI شاخه‌ای از علوم کامپیوتر است که هدف آن ساخت ماشین‌های هوشمندی است که بتوانند همانند انسان فکر کنند و درباره موضوعات مختلف به استدلال و تصمیم‌گیری بپردازند. این قابلیت تفکر با تفکر انسانی متفاوت است اما سعی دارد از آن تقلید کند.

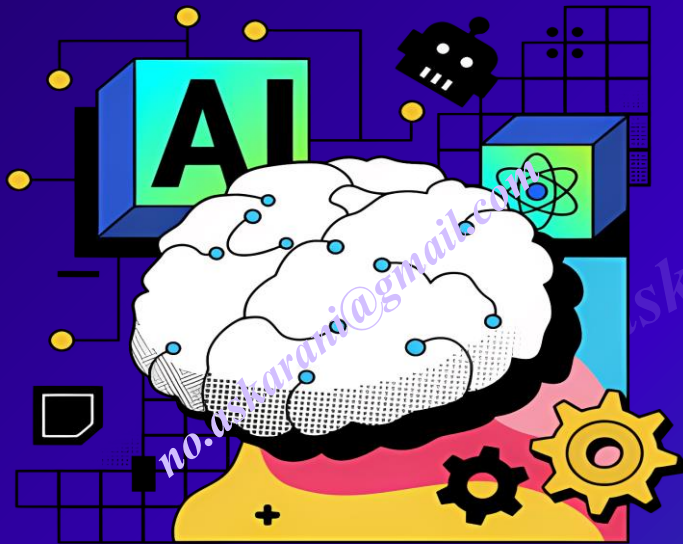

جنبه های این تقلید

- مانند انسان فکر می کنند
- مانند انسان عمل می کنند
- منطقی فکر می کنند
- منطقی عمل می کنند

پیشگامان اصلی هوش مصنوعی

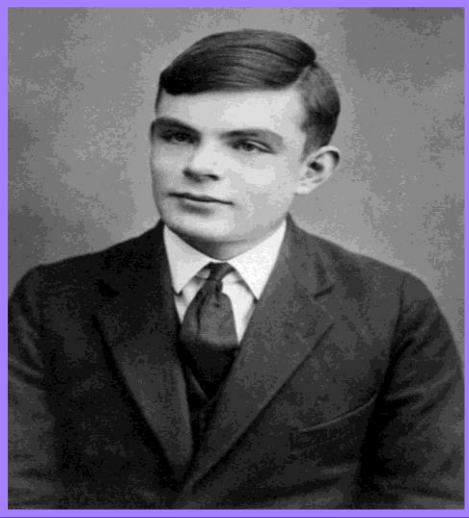

Alan Mathison Turing (1912-1954)

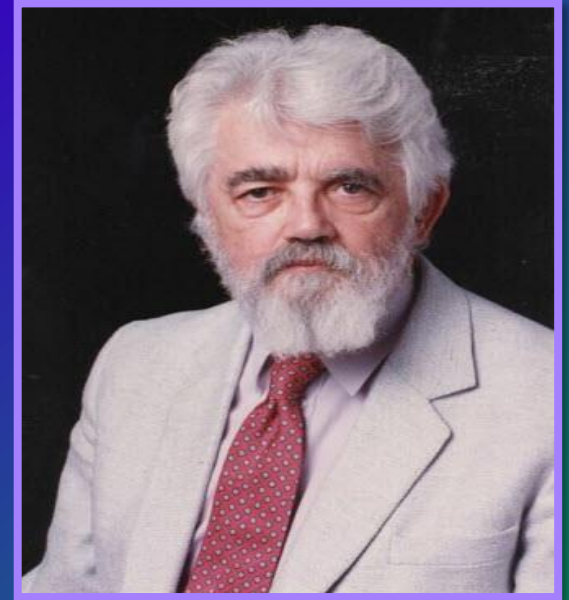
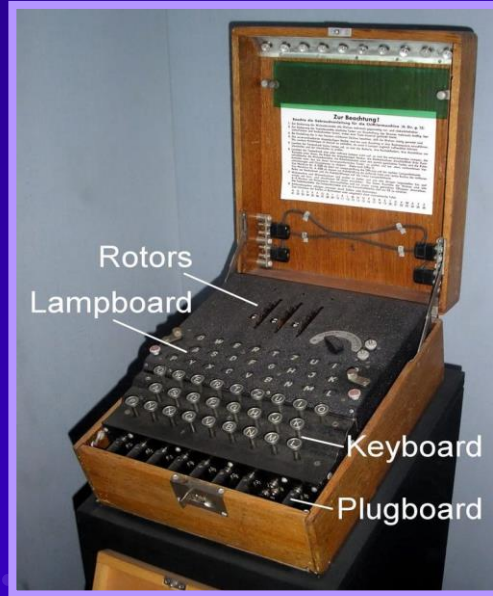

John McCarthy (1927 – 2011)

کاربردهای هوش مصنوعی در صنایع مختلف

 <h3>بازاریابی و فروش</h3> <ul style="list-style-type: none"> پیش‌بینی فروش تشخیص محصولات نقلی پشتیبانی شبانه‌روزی از مشتریان طبقه‌بندی بهینه محصولات و پیش‌بینی روندها سیستم‌های پیشنهاددهنده شخصی‌سازی‌شده 	 <h3>آموزش</h3> <ul style="list-style-type: none"> فرزبانی عملکرد آموزشی افزایش جذابیت آموزش جلوگیری از تقلب در آزمون‌ها شخصی‌سازی و ارائه آموزش تطبیق‌پذیر تسهیل فرایند یادگیری به‌ویژه برای افراد کم‌توان با نانو 	 <h3>حمل و نقل</h3> <ul style="list-style-type: none"> خودران‌ها مسیریابی بهینه پیش‌بینی تاخیرها زمان بندی حمل و نقل افزایش امنیت و بهبود سیستم‌های کنترل در فرودگاه‌ها 	 <h3>انرژی</h3> <ul style="list-style-type: none"> کشف خرابی در سدها پیش‌بینی خرابی توربین‌ها کشف محل و نوع خرابی توربین‌ها نظارت بر شرایط سکوها و عملیات حفاری شناسایی تغییرات و نظارت بر شرایط معدن
 <h3>کشاورزی و دام‌پروری</h3> <ul style="list-style-type: none"> آباری هوشمند ریات‌های برداشت محصول سیستم‌های تشخیص حیوانات شناسایی، پیش‌بینی و پیشگیری از بیماری‌ها پیش‌بینی، کنترل و هشدار تغییرات شرایط محیطی گلخانه‌ها 	 <h3>هوافضا</h3> <ul style="list-style-type: none"> ریات‌ها در فضا پانگردهای خودران بردارش تصاویر ماهواره‌ای تنظیم هوشمند ماهواره‌ها دستیار هوشمند قضاوردان 	 <h3>تولید</h3> <ul style="list-style-type: none"> طراحی محصول برنامه‌ریزی تولید ریات‌های خط تولید کنترل کیفیت محصول پیش‌بینی خرابی تجهیزات و ماشین‌آلات 	 <h3>مخابرات</h3> <ul style="list-style-type: none"> پیش‌بینی خرابی تجهیزات پیش‌بینی سعات و حجم ترافیک تشخیص و طبقه‌بندی سیگنال‌ها دستیاران مجازی برای ارائه پشتیبانی به کاربران هوش مصنوعی در فناوری ایستگاه‌های پایه کوچک
 <h3>هنر</h3> <ul style="list-style-type: none"> تولید موسیقی ساخت ایمیشن رنگ‌آمیزی تصاویر تشخیص آلات موسیقی ویراستاری محتوای فارسی 	 <h3>محیط زیست</h3> <ul style="list-style-type: none"> سطح زیاده‌های هوشمند پیش‌بینی وضعیت آب‌وهوا پایش هوشمند محیط زیست نقشه‌برداری از اتیلان مسافران تشخیص و شمارش انواع پوشش گیاهی و نظارت بر سلامت آن‌ها 	 <h3>تفریح و سرگرمی</h3> <ul style="list-style-type: none"> افزایش هوشمندی بازی برنامه‌ریزی بهتر در مراکز تفریحی شناسایی تقلب و رفتارهای نامناسب پشتیبانی حضوری / آنلاین مسافران پیش‌بینی و تخمین قیمت هتل‌ها و ایرلاین‌ها 	 <h3>پزشکی و سلامت</h3> <ul style="list-style-type: none"> بردارش تصاویر پزشکی هشدار اختلالات دارویی کشف مسیرهای درمانی مختلف چت‌بات‌ها برای پاسخگویی به سؤالات مربوط به تغذیه بررسی حرکت‌های ورزشی هنگام ترمیم و هشدار در صورت انجام حرکات اشتباه
 <h3>رسانه</h3> <ul style="list-style-type: none"> ردیابی اخبار جدید کشف اخبار جعلی رادیو و تلویزیون‌های هوشمند دسته‌بندی کاربران و توصیه محتوا به آن‌ها شناسایی تصویر در سایت‌ها و رسانه‌های اجتماعی 	 <h3>امنیت</h3> <ul style="list-style-type: none"> امنیت شبکه امنیت ایمیل نظارت هوشمند امنیت زیرساخت‌ها کنترل افراد در حین ورود و خروج 	 <h3>خدمات</h3> <ul style="list-style-type: none"> تشخیص چهره مدیریت ترافیک شهری استخدام هوشمند افراد رسیدگی به پرونده‌های قضایی پر کردن خودکار فرم‌های مالیاتی 	 <h3>فینتک</h3> <ul style="list-style-type: none"> سامانه‌های اعتبارسنجی بهبود خدمات سرمایه‌گذاری شخصی‌سازی ارائه خدمات بانکی شخصی‌سازی صدور بیمه‌نامه‌ها آنالیز و تحلیل اطلاعات مالی و پیش‌بینی آینده

هوش مصنوعی تهدید یا فرصت ؟



مزایای استفاده از هوش مصنوعی



حذف کارهای روزمره و تکراری 

تصمیم‌گیری سریع 

پرهیز از خطاهای انسانی 

جذابیت بیشتر در حوزه بازی‌ها و سرگرمی‌ها 

دقت بالا در انجام کارها 

دستیار شخصی هوشمند 

کم شدن تماس حضوری انسان‌ها 

معایب استفاده از هوش مصنوعی (تهدید)

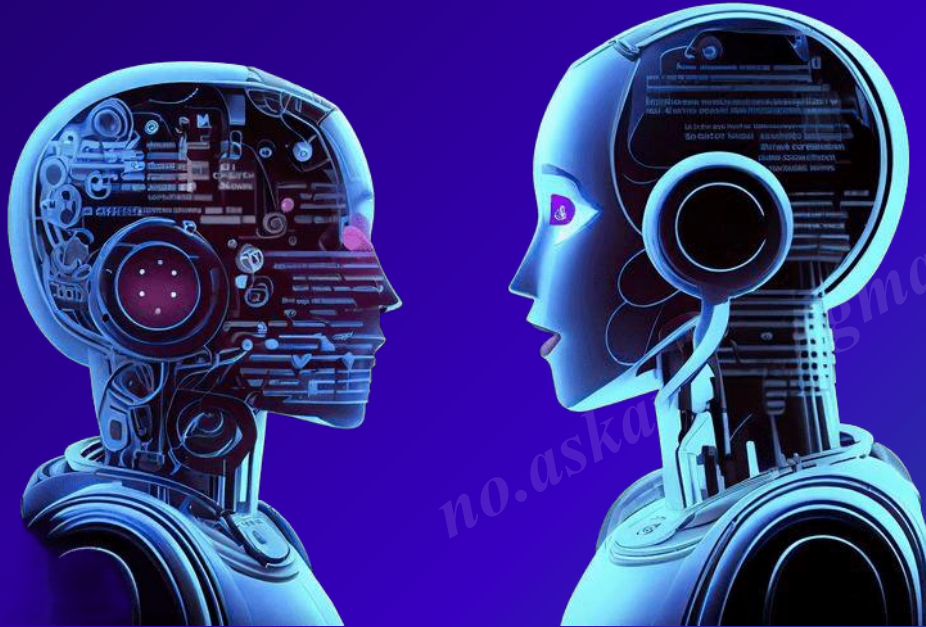

کپی برداری و جعل انواع اسناد یا فایلها 

ایجاد آثار ضد اخلاقی و ضد بشریت 

تنبل نمودن انسان ها 

دپ فیک و جعل هویت افراد 

بدافزار هوش مصنوعی 

امنیت و حریم خصوصی 

سلاح های خودمختار 

نیمه تاریک (ملاحظات اخلاقی)

اخلاق هوش مصنوعی چیست؟

اخلاق هوش مصنوعی اصطلاحی است که به مجموعه وسیعی از ملاحظه‌ها گفته می‌شود که ایمنی، امنیت، نگرانی‌های انسانی و ملاحظه‌های زیست محیطی را با هم ترکیب می‌کند.



شفافیت الگوریتم‌ها 

مسئولیت‌پذیری در برابر خطاها 

اثرات اجتماعی و اقتصادی 

احترام به حقوق بشر 

الگوریتم های هوش مصنوعی - الهام از طبیعت



الگوریتم کلونی مورچه

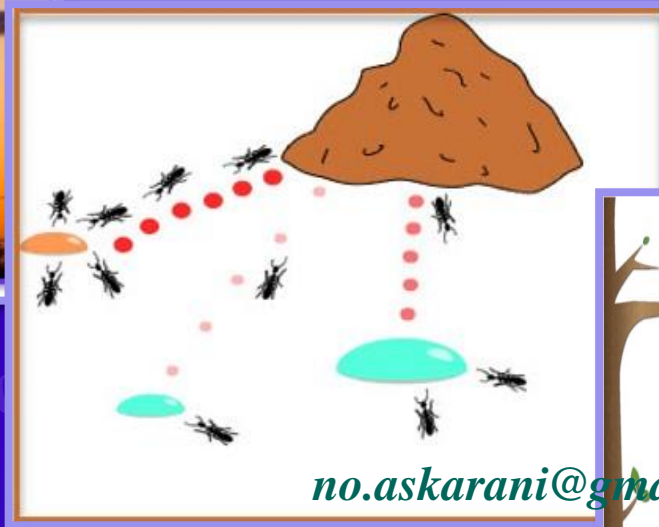

الگوریتم جستجوی گنجشک



مهاجرت پرندگان و الگویی از رفتار آنها در جست و جو

A single neuron

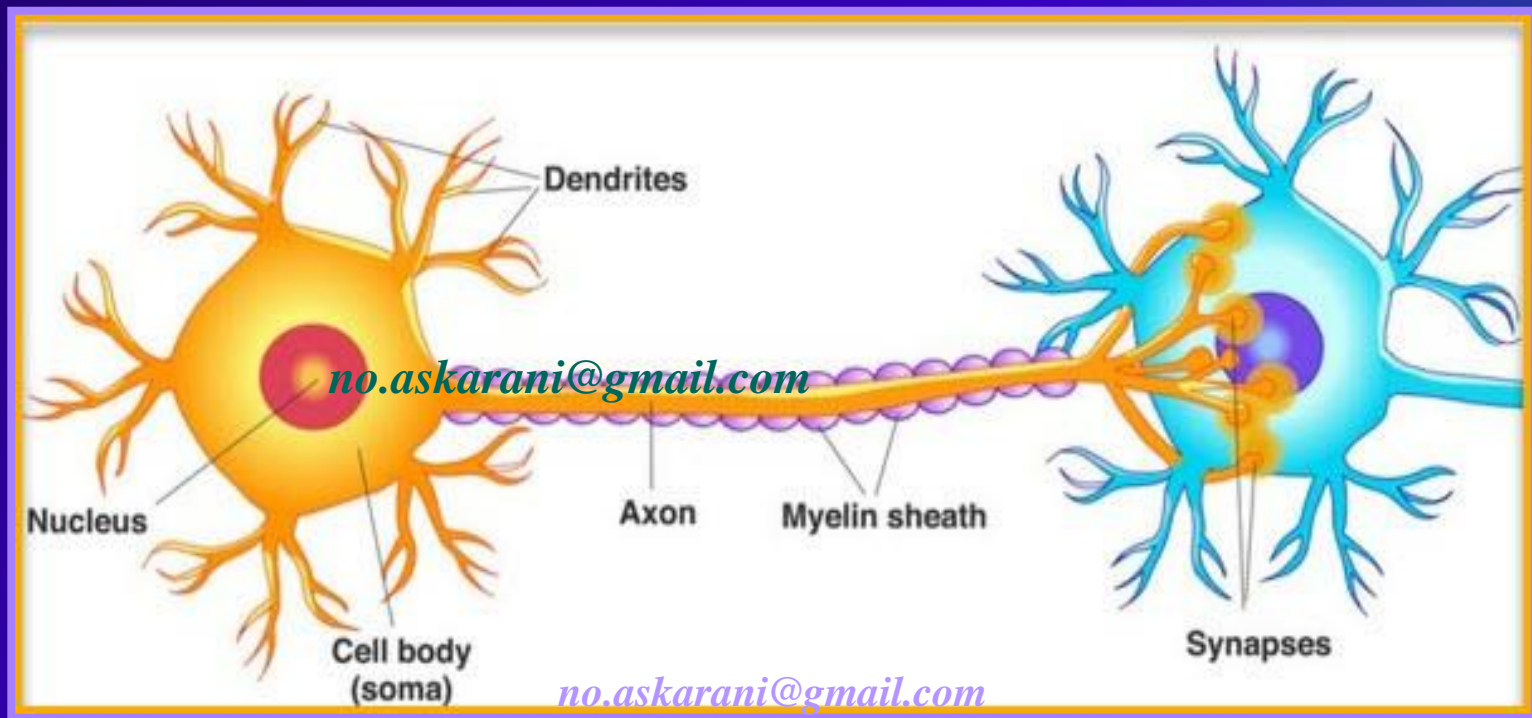

Biological neural network



no.askarani@gmail.com

A Single Neuron

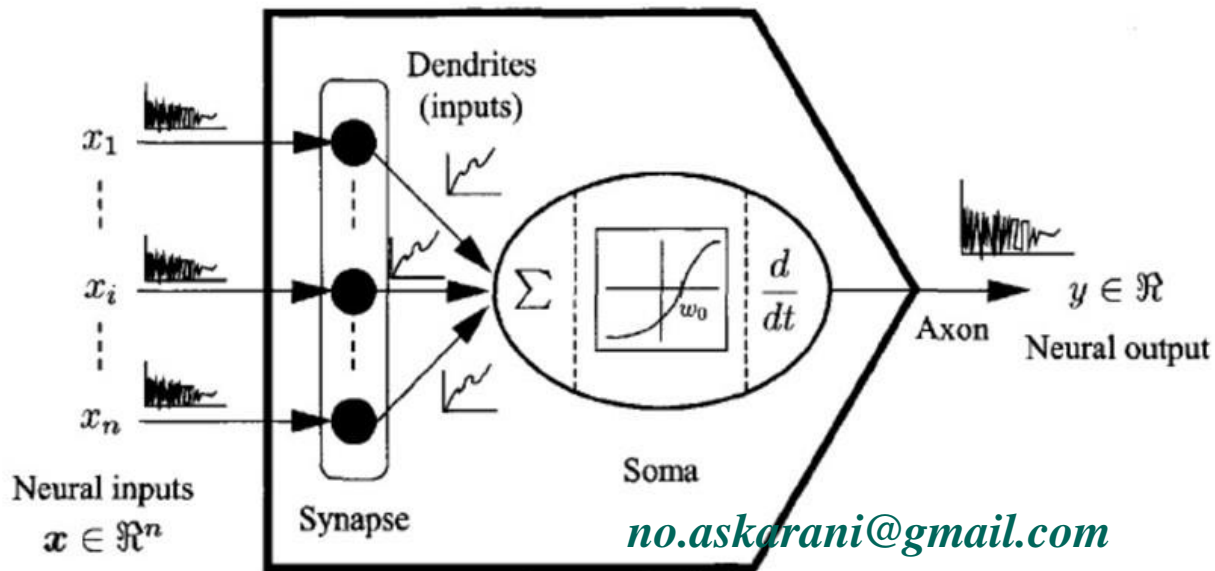

A two-layer NN with three neurons

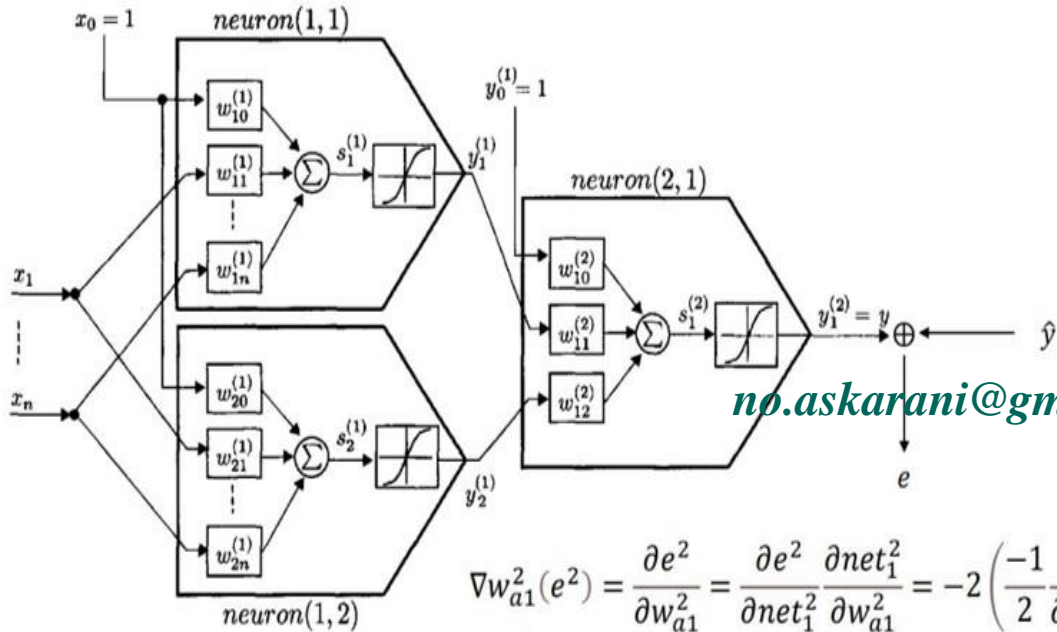

$$\nabla w_{a1}^2(e^2) = \frac{\partial e^2}{\partial w_{a1}^2} = \frac{\partial e^2}{\partial net_1^2} \frac{\partial net_1^2}{\partial w_{a1}^2} = -2 \left(\frac{-1}{2} \frac{\partial e^2}{\partial net_1^2} \right) \frac{\partial net_1^2}{\partial w_{a1}^2} = -2\delta_1^2 \frac{\partial net_1^2}{\partial w_{a1}^2}$$

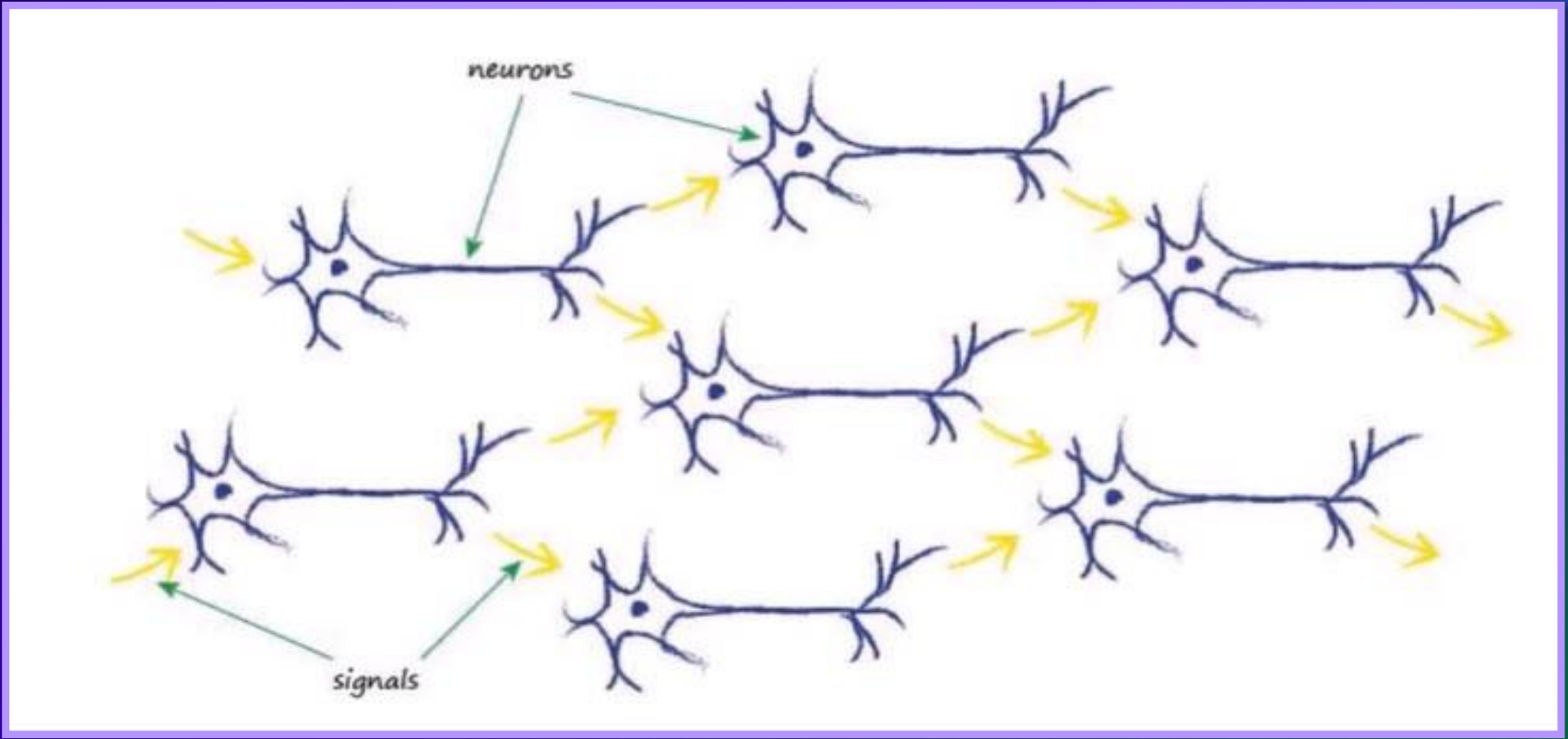

Types of A.I

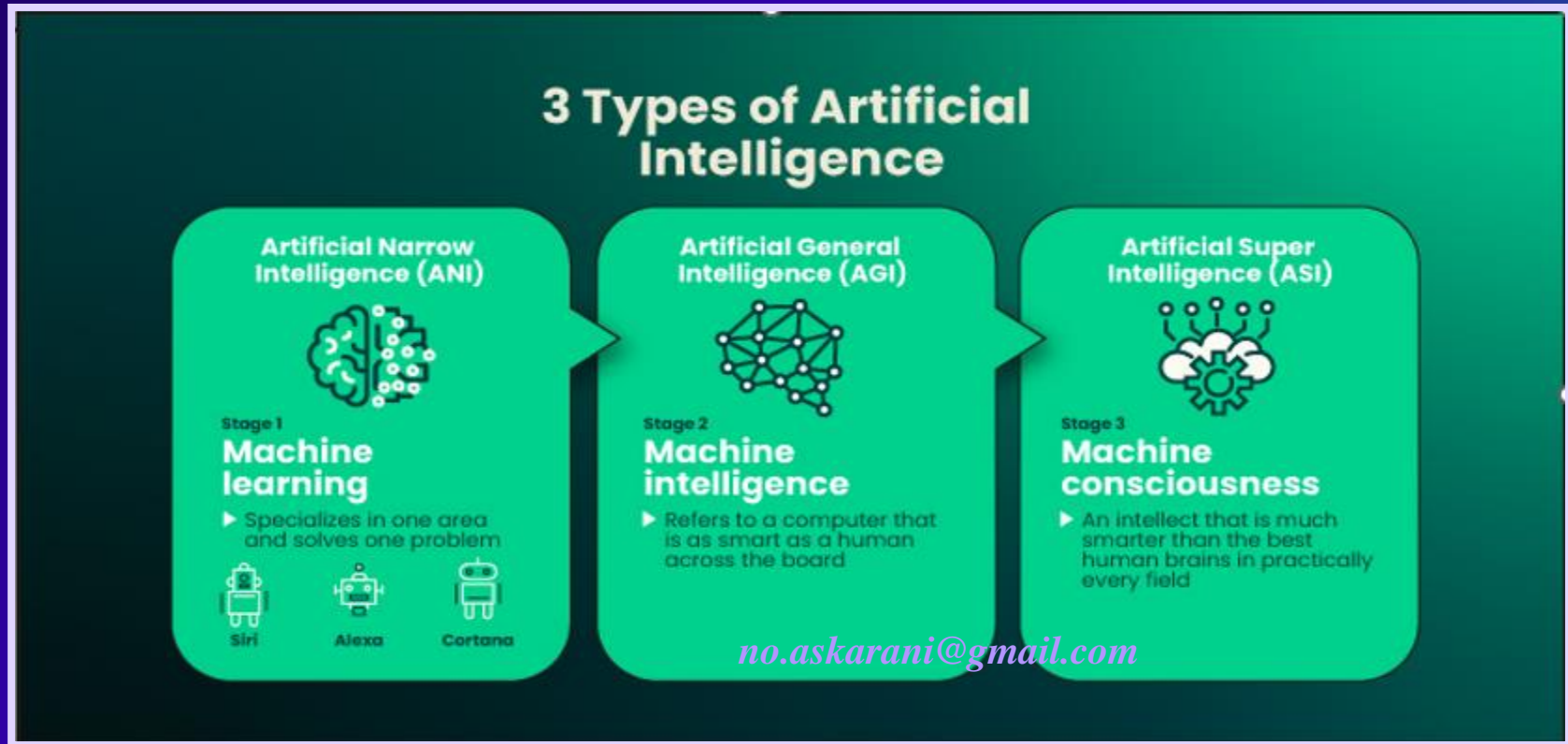

Artificial Intelligence

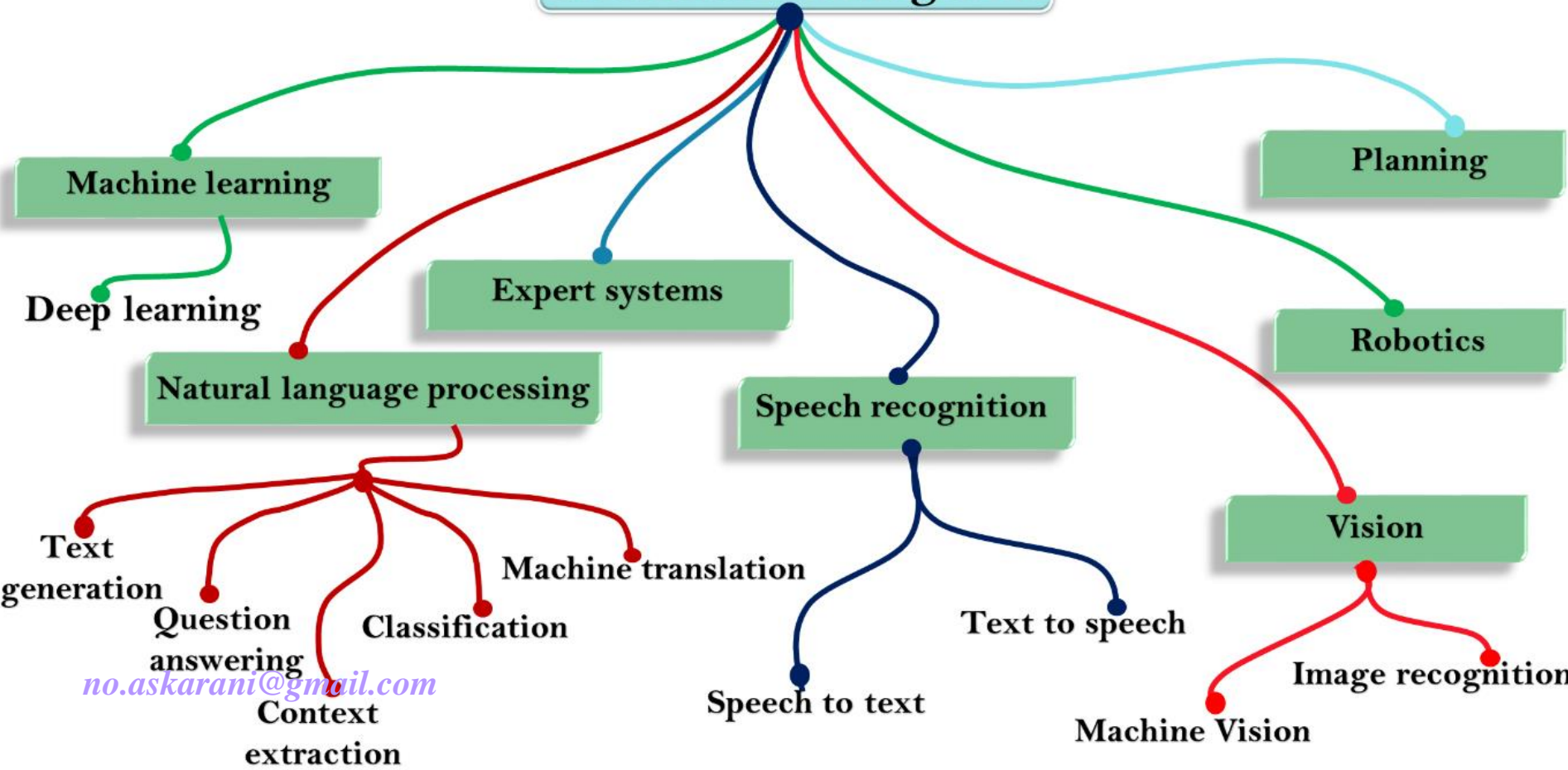

no.askarani@gmail.com



no.askarani@gmail.com

MACHINE LEARNING

VS



DEEP LEARNING



Input

Machine Learning

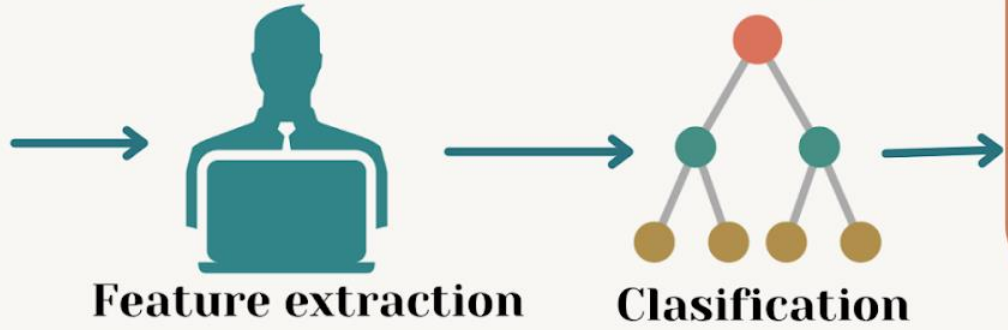

no.askarani@gmail.com



Input

Deep Learning



no.askarani@gmail.com

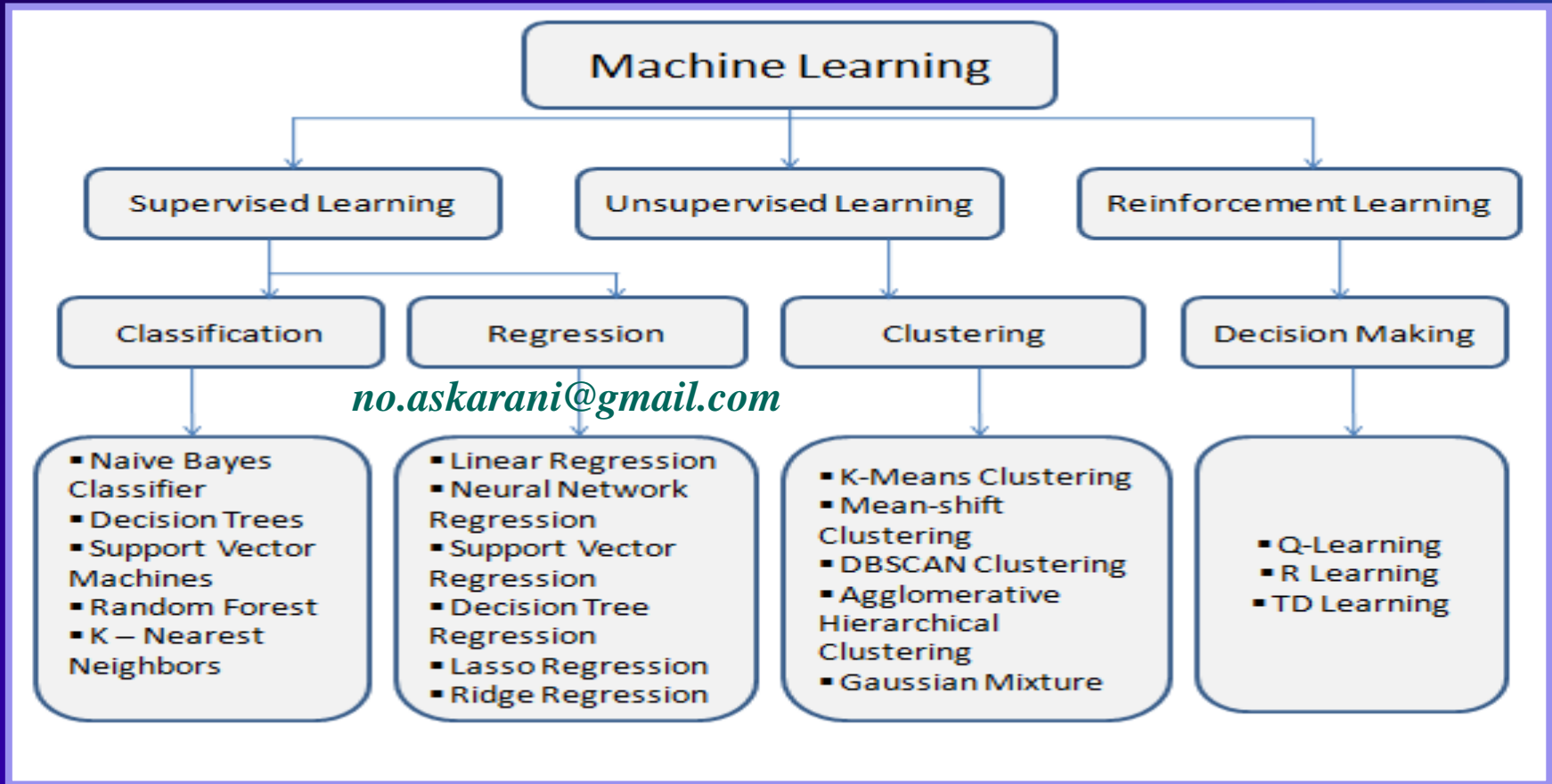

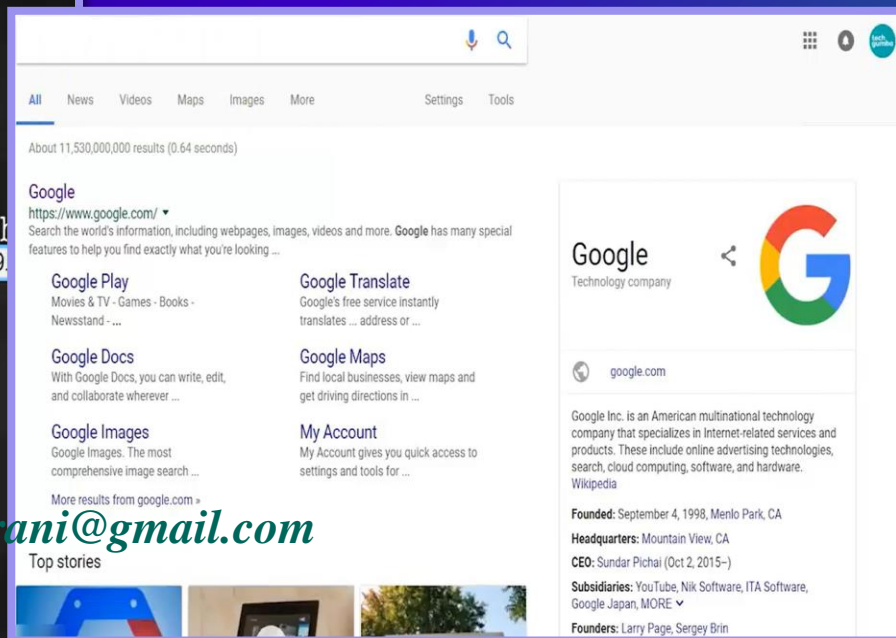
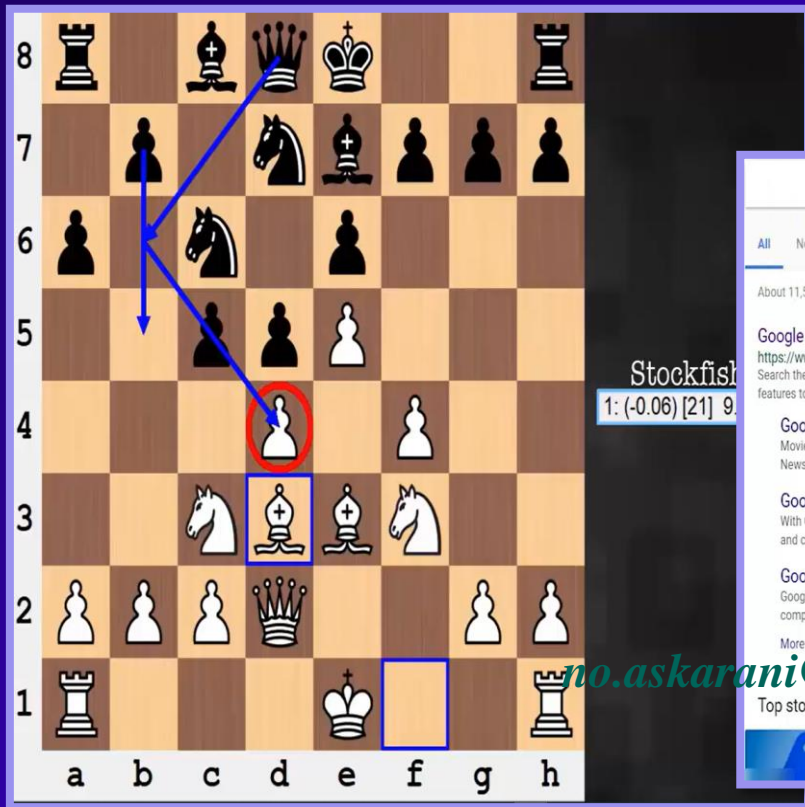

no.askarani@gmail.com

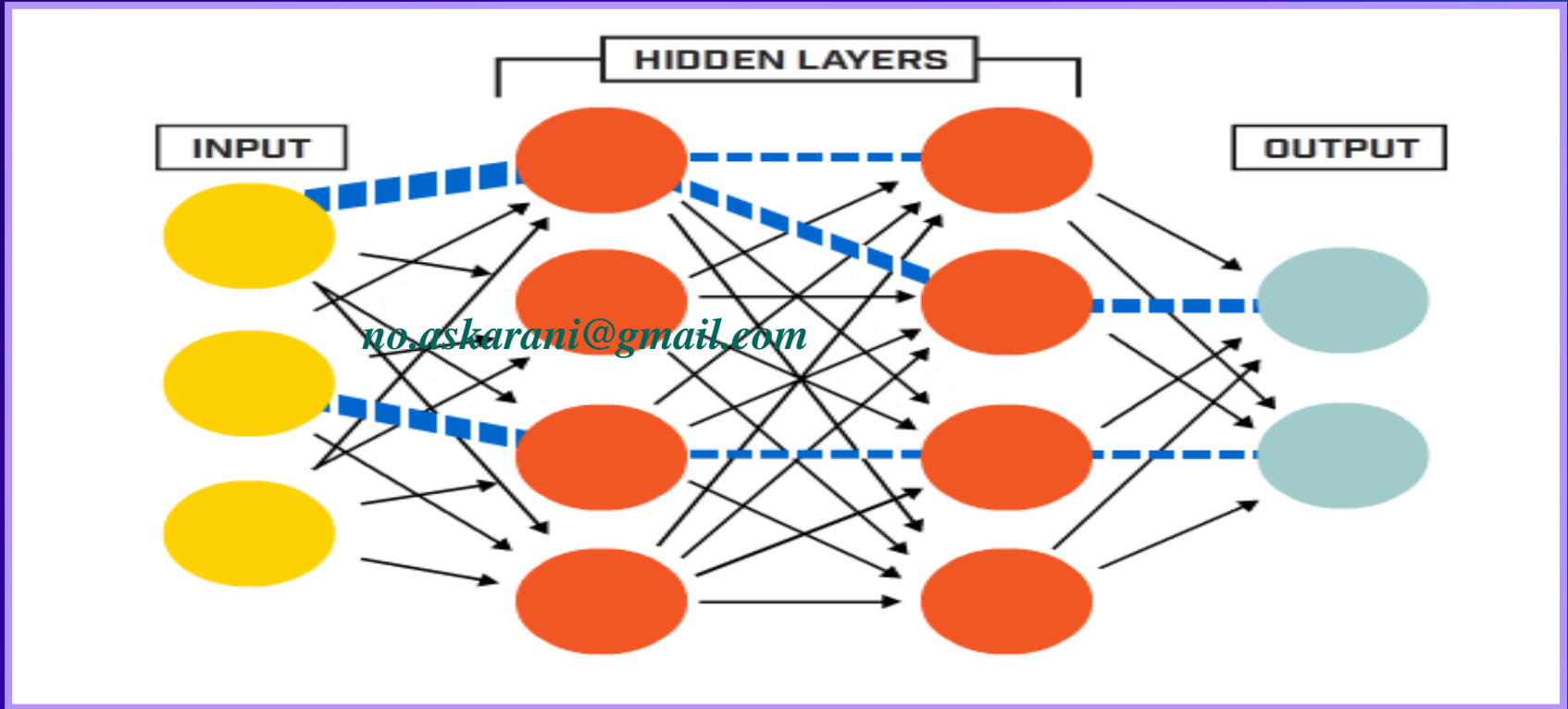

CAT

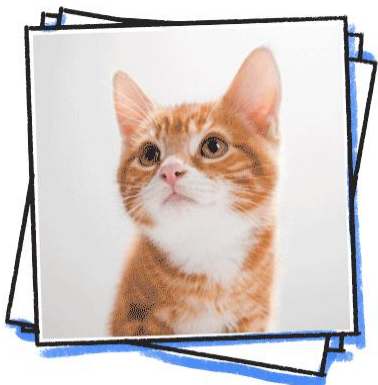

(LAELED
PHOTOS)

DOG

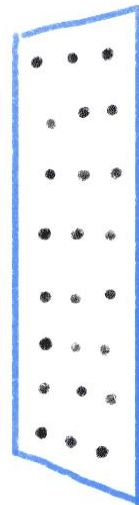
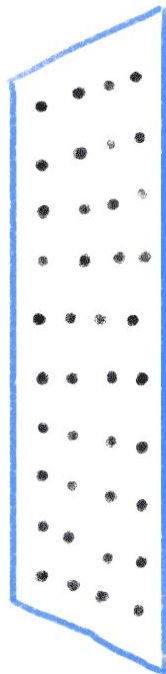
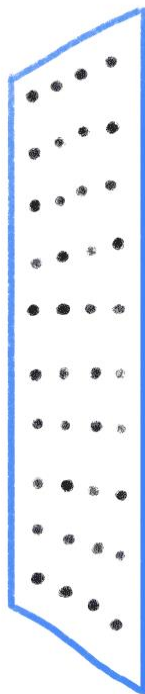

OUTPUT

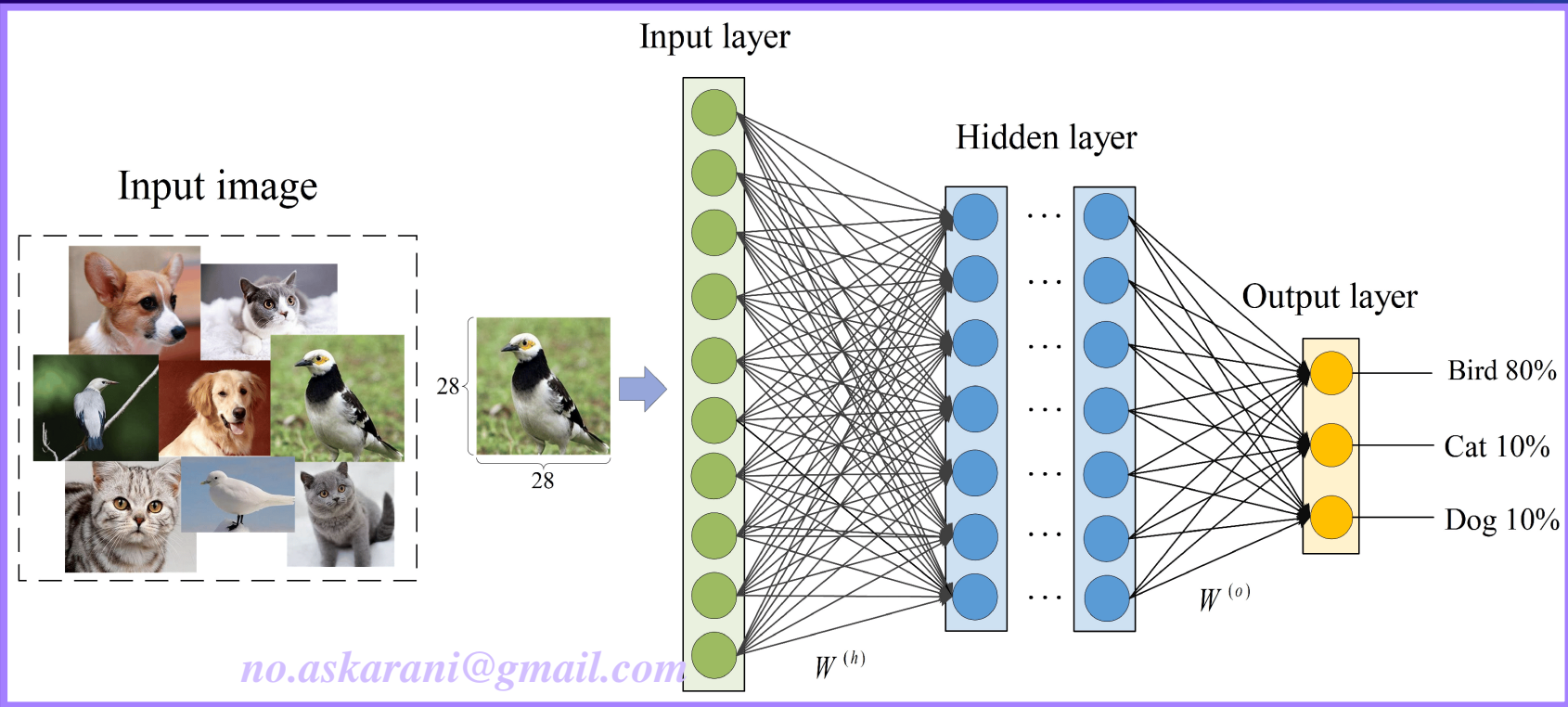

خلاصه و جمع بندی مطالب قبل

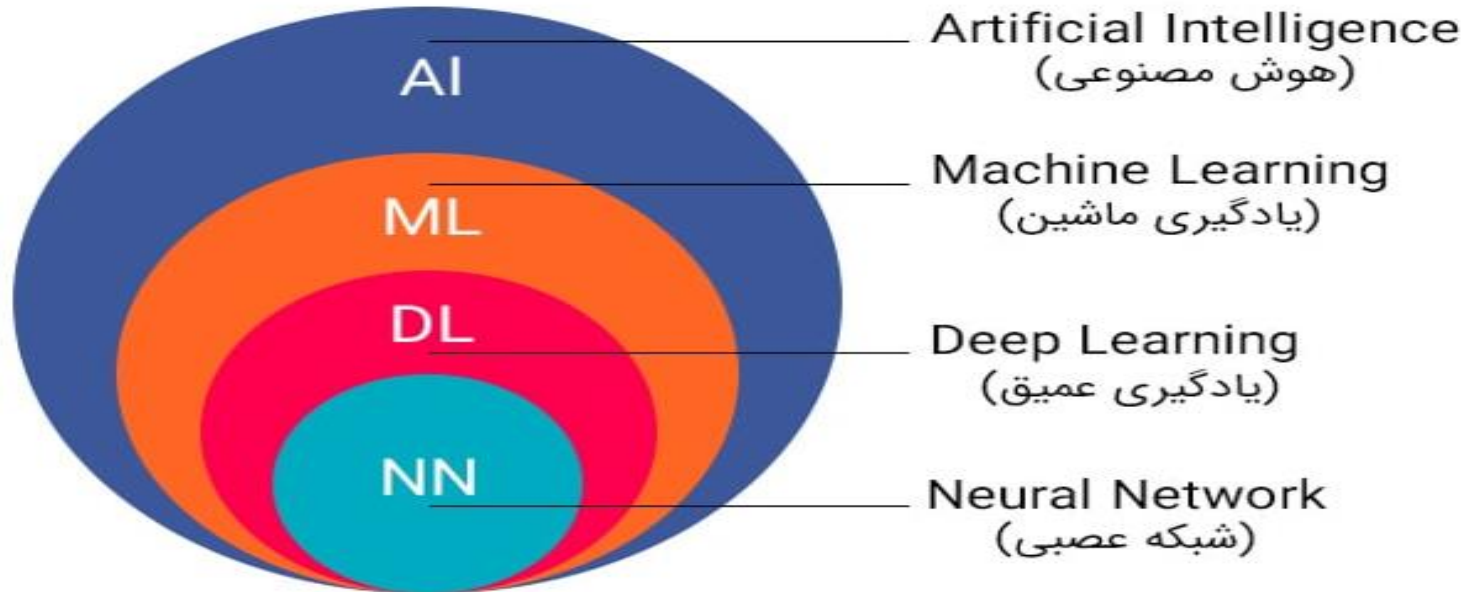

no.askarani@gmail.com

Elements of A.I system - Software

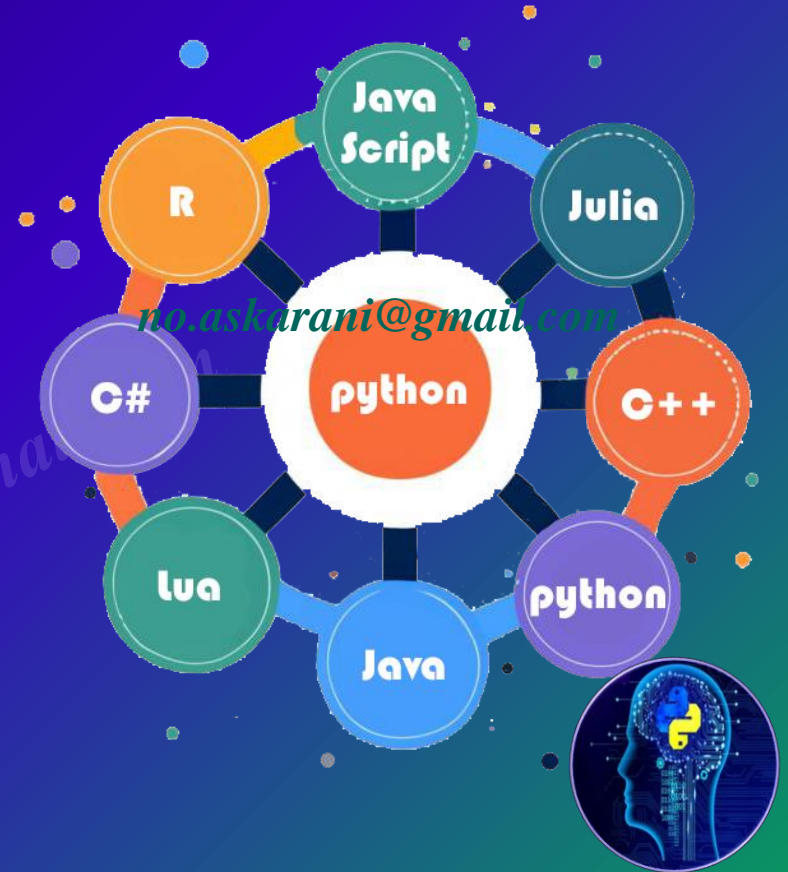
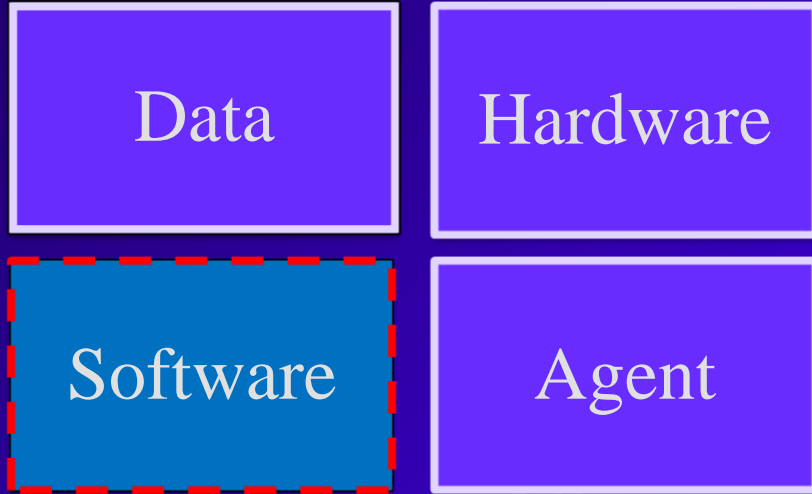

کاربرد هوش مصنوعی در آموزش

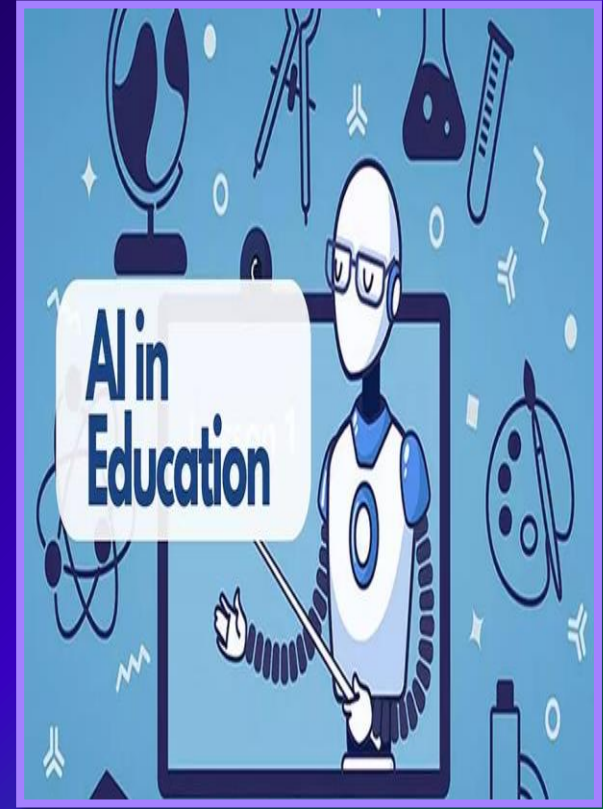

رئسانس آموزشى AI



- يادگيري شخصي سازي شده
- حمایت از نیازهای یادگیری متنوع
- بازخورد فوری
- مشارکت دانش آموزان

Generative models

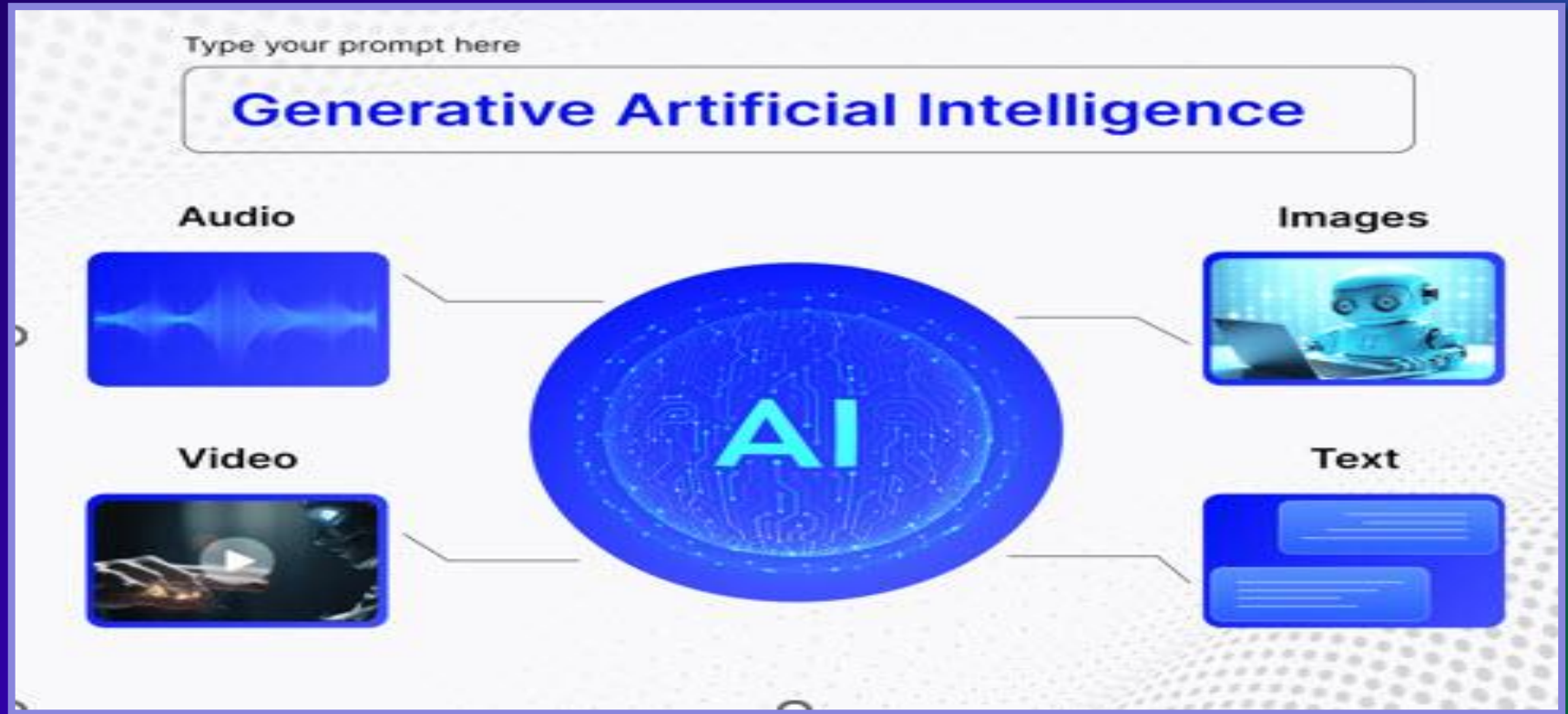

Which ChatGPT is base?





برای شروع به استفاده از Chat GPT باید در وبسایت OpenAI و روی گزینه (Try ChatGPT) کلیک کنیم.

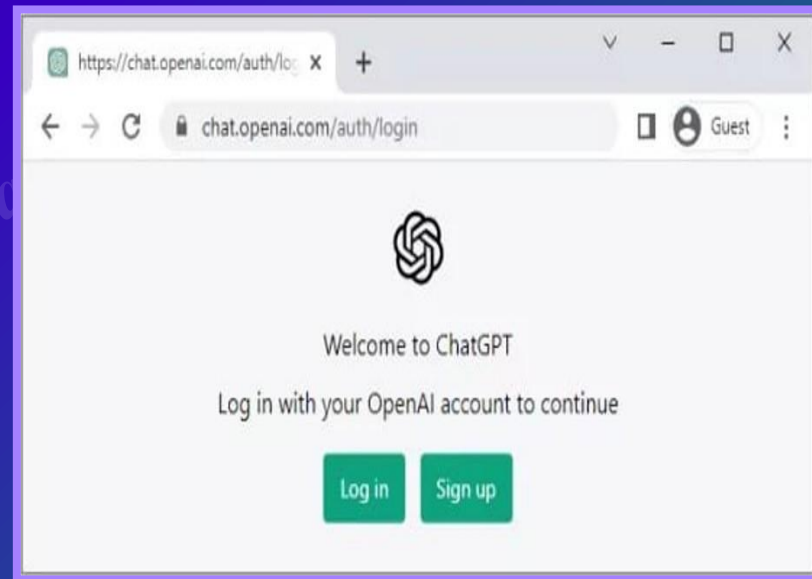
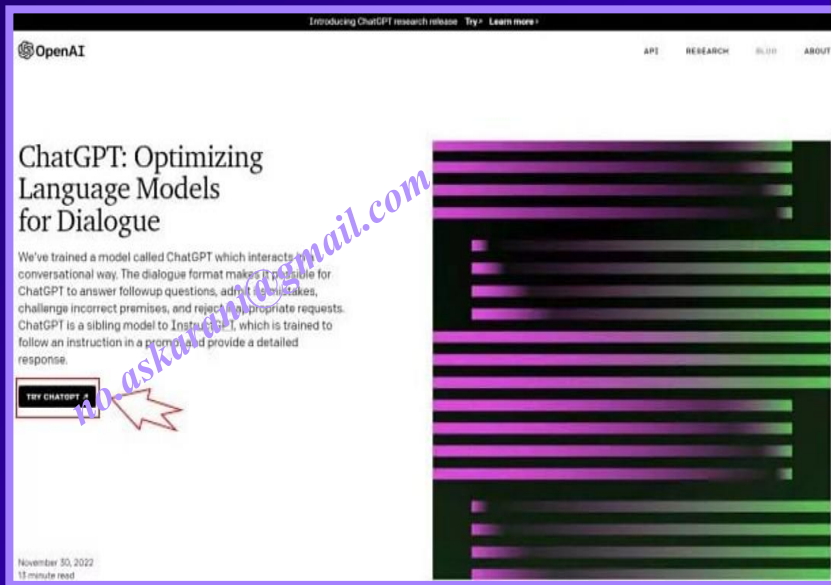

برای ورود به حساب باید گزینه Log in و برای ثبت نام هم لازم است دکمه Sign Up را بزنید. پس از ثبت نام و/یا ورود به حساب کاربری می‌توانید به راحتی شروع به استفاده از ChatGPT کنید.

The screenshot shows the ChatGPT interface. On the left is a dark sidebar menu with the following options: Clear conversations, Dark mode, OpenAI Discord, Updates & FAQ, and Log out. The main content area is white and features three columns:

- Examples** (with a sun icon):
 - "Explain quantum computing in simple terms" →
 - "Got any creative ideas for a 10 year old's birthday?" →
 - "How do I make an HTTP request in Javascript?" →
- Capabilities** (with a lightning bolt icon):
 - Remembers what user said earlier in the conversation
 - Allows user to provide follow-up corrections
 - Trained to decline inappropriate requests
- Limitations** (with a warning triangle icon):
 - May occasionally generate incorrect information
 - May occasionally produce harmful instructions or biased content
 - Limited knowledge of world and events after 2021

At the bottom of the main content area, there is a search bar containing the email address `no.askarani@gmail.com` and a right-pointing arrow. Below the search bar, there is a small line of text: `ChatGPT Jan 9 Version`. Free Research Preview. Our goal is to make AI systems more natural and safe to interact with. Your feedback will help us improve.



صفحه ChatGPT طراحی ساده ای دارد و شامل بخشی برای نتایج و همچنین یک قسمت برای نوشتن درخواست کاربران می باشد.

در مورد الگوریتم ژنتیک راهنمایی کن

الگوریتم ژنتیک (Genetic Algorithm) یکی از تکنیک‌های بهینه‌سازی است که از اصول تکامل طبیعی داروین و انتخاب طبیعی الهام گرفته است. این الگوریتم‌ها از مفاهیم ژنتیک مانند انتخاب، ترکیب و جهش برای حل مسائل پیچیده استفاده می‌کنند.

مراحل اصلی الگوریتم ژنتیک

1. **ایجاد جمعیت اولیه:** در این مرحله، یک مجموعه‌ای از راه‌حل‌های تصادفی برای مسئله ایجاد می‌شود. هر راه‌حل که به آن **کروموزوم** گفته می‌شود، به صورت یک رشته کدگذاری شده (معمولاً رشته باینری) نمایش داده می‌شود.
2. **ارزیابی و تعیین شایستگی:** هر کروموزوم بر اساس تابع شایستگی یا هدف (**Fitness Function**) ارزیابی می‌شود. این تابع میزان خوب بودن هر کروموزوم را نسبت به حل مسئله بیان می‌کند.
3. **انتخاب:** کروموزوم‌ها بر اساس مقدار شایستگی‌شان انتخاب می‌شوند. روش‌های انتخاب مختلفی مانند چرخ رولت، انتخاب تورنمنت و **انتخاب رتبه‌ای** وجود دارند. کروموزوم‌هایی که شایستگی بیشتری دارند احتمال بیشتری برای انتخاب دارند.
4. **تلاقی (Crossover):** در این مرحله، کروموزوم‌های انتخاب‌شده با هم ترکیب می‌شوند تا فرزندان جدیدی تولید کنند. تلاقی می‌تواند به صورت تک‌نقطه‌ای، دو نقطه‌ای یا **روش‌های دیگر** انجام شود.

no.askarani@gmail.com

Message ChatGPT

ChatGPT can make mistakes. Check important info.



می‌توانید به OpenAI کمک کنید تا ChatGPT را بهبود دهد. دو آیکن با مضمون like و Dislike در گوشه بالا سمت راست کادر پاسخ‌های ChatGPT وجود دارد که از این طریق می‌توانید بازخورد خودتان را نسبت به کیفیت کار چت جی پی تی ثبت کنید.

The screenshot shows the ChatGPT web interface. On the left is a sidebar with navigation options like 'ChatGPT', 'Explore GPTs', and chat history. The main area shows a user's input: 'من یک طراح موشن گرافیک هستم لطفا یک سناریو درمورد معرفی رشته کامپیوتر و آینده شغلی آن بنویس'. Below the input, a 'Memory updated' notification is visible. The response is a structured script for a video titled 'سناریو: سفر به دنیای کامپیوتر'. The script is divided into three scenes: Scene 1 (Introduction), Scene 2 (Career Path), and Scene 3 (Applications). The text is as follows:

سناریو: سفر به دنیای کامپیوتر

صحنه ۱: آغاز سفر
(نمای باز: صفحه‌های تاریک که کم‌کم روشن می‌شود. صدای موسیقی هیجان‌انگیز)
نریشن:
«در دنیایی که فناوری هر روز در حال تحول است، رشته‌ای وجود دارد که قلب این تغییرات را تشکیل می‌دهد: رشته کامپیوتر!»

صحنه ۲: معرفی رشته
(نمای نزدیک: انیمیشن شماتیک یک کامپیوتر که به اجزا تجزیه و دوباره به هم متصل می‌شود.)
نریشن:
«رشته کامپیوتر شامل مطالعه و طراحی سیستم‌ها، نرم‌افزارها و ابزارهایی است که زندگی ما را آسان‌تر، سریع‌تر و هوشمندتر می‌کنند.»

صحنه ۳: کاربردها
(نمای متحرک: تصاویر متوالی از حوزه‌های مختلف، مثل رباتیک، هوش مصنوعی، بازی‌های رایانه‌ای، و امنیت سایبری.)
نریشن:
«از طراحی نرم‌افزارهای موبایل تا ایجاد سیستم‌های هوشمند، فارغ‌التحصیلان رشته کامپیوتر در هر گوشه‌ای از زندگی ما حضور دارند.»

At the bottom of the chat area, there is a text input field with the placeholder 'Message ChatGPT' and a purple watermark 'no.askarani@gmail.com'.



ChatGPT

Share NA



no.askarani@gmail.com

تصویر موردنظر شما ایجاد شد! گربه‌ای هکر که در اقیانوسی پر از ماهی با دوچرخه سواری می‌کند. امیدوارم از آن

Message ChatGPT

راه های های رسیدن به نتایج دقیق تر در انواع هوش مصنوعی

Prompt Engineering

پرامپت دستوری است که به هوش مصنوعی ارسال می کنیم تا به خواسته های ما پاسخ دهد.



توجه مناسب به هدف یا Task

واضح نوشتن دستورات

مختصر بودن

استفاده از کلمات زیبایی شناسی و سبک خاص

مشخص کردن محدودیت ها

درخواست چند پاسخ در پرامپت

استفاده از مثال

تکرار و ویرایش دستور

The Chat-GPT Cheat Sheet

Basic Structure of a Prompt:

Acting as a [ROLE] perform [TASK] in [FORMAT]

Act as a [ROLE]

Marketer
Advertiser
Mindset Coach
Best Selling Author
Therapist
Website Designer
Journalist
Inventor
Chief Financial Officer
Copywriter
Prompt Engineer
Accountant
Lawyer
Analyst
Ghostwriter
Project Manager

Create a [TASK]

Headline
Article
Essay
Book Outline
Email Sequence
Social Media Post
Product Description
Cover Letter
Blog Post
SEO Keywords
Summary
Video Script
Recipe
Sales Copy
Analysis
Ad Copy

show as [FORMAT]

A Table
A List
Summary
HTML
Code
Spreadsheet
Graphs
CSV file
Plain Text file
JSON
Rich Text
PDF
XML
Markdown
Gantt Chart
Word Cloud

no-askarani@gmail.com

Linked Prompting

- 1 - Provide me with the ideal outline for an effective & persuasive blog post.
- 2 - Write a list of Engaging Headlines for this Blog post based on [Topic].
- 3 - Write a list of Subheadings & Hooks for this same blog post
- 4 - Write a list of Keywords for this Blog.
- 5 - Write a list of Compelling Call-to-Actions for the blog post
- 6 - Combine the best headline with the best Subheadings, Hooks, Keywords and Call-to-Action to write a blog post for [topic]
- 7 - Re-write this Blog Post in the [Style], [Tone], [Voice] and [Personality].

Effective Use of this Powerful Tool Can Propel Your Business To The Forefront Of This Modern Business Landscape.

Prompt Priming

- ZERO - "Write me 5 Headlines about [Topic]"
SINGLE - "Write me 5 Headlines about [Topic]. Here is an example of one headline: 5 Ways to Lose Weight"
MULTIPLE - Write me 5 Headlines about [Topic]. Here is an example of some headlines: 5 Ways to Lose Weight, How to Lose More Fat in 4 Weeks, Say Goodbye to Stubborn Fat. Find a faster way to Lose Weight Fast"

Prompts For Biz Owners

- Give me a list of inexpensive ideas on how to promote my business better?
- Acting as a Business Consultant, What is the best way to solve this problem of [Problem].
- Create a 30 Day Social Media Content Strategy based on [Topic 1] & [Topic 2].

By @shanefozard

برگه تقلب ChatGPT



پرامپت نویسی: شغل تخصص مهارت

ابزارہائے ہوش مصنوعی



مایکروسافت کلید هوش مصنوعی را به کیبوردها اضافه کرد



اکستنشن گوگل ترنسلیت

یکی از بهترین افزونه‌های موجود در گوگل کروم، گوگل ترنسلیت است که به کمک آن می‌توانید هر متنی که خواستید را به هر زبان که مورد نظر دارید ترجمه کنید

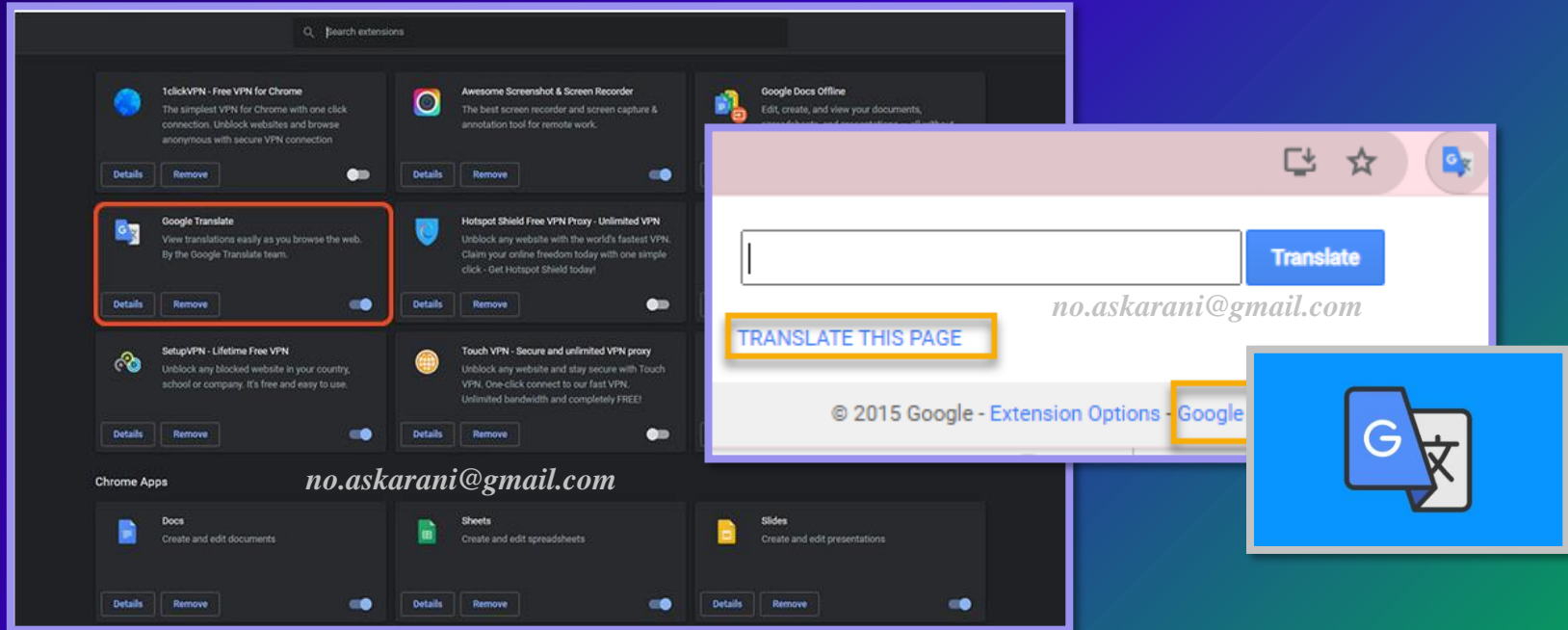

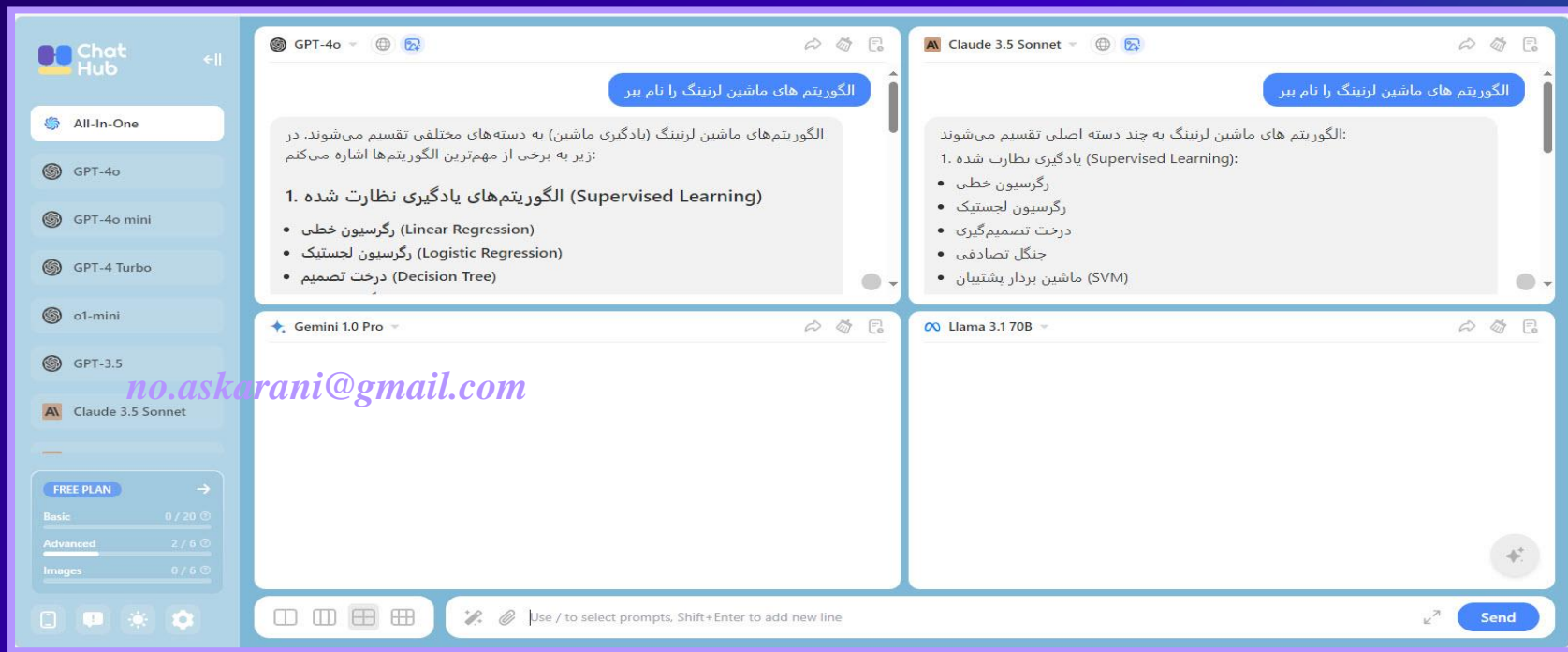

The screenshot displays the ChatHub application interface, which allows users to interact with multiple AI models simultaneously. The interface is divided into four main chat windows, each with a different AI model selected at the top:

- GPT-4o:** The chat window shows a prompt in Persian: "الگوریتم های ماشین لرنینگ را نام ببر" (List machine learning algorithms). The response lists supervised learning algorithms: "1. الگوریتم های یادگیری نظارت شده (Supervised Learning)" followed by a bulleted list: "رگرسیون خطی (Linear Regression)", "رگرسیون لجستیک (Logistic Regression)", and "درخت تصمیم (Decision Tree)".
- Claude 3.5 Sonnet:** The chat window shows a prompt: "الگوریتم های ماشین لرنینگ را نام ببر". The response lists supervised learning algorithms: "1. یادگیری نظارت شده (Supervised Learning):" followed by a bulleted list: "رگرسیون خطی", "رگرسیون لجستیک", "درخت تصمیم گیری", "جنگل تصادفی", and "ماشین بردار پشتیبان (SVM)".
- Gemini 1.0 Pro:** The chat window is currently empty.
- Llama 3.1 70B:** The chat window is currently empty.

The interface includes a sidebar on the left with a "Chat Hub" logo and a list of AI models: All-In-One, GPT-4o, GPT-4o mini, GPT-4 Turbo, o1-mini, GPT-3.5, and Claude 3.5 Sonnet. Below the list is a "FREE PLAN" section with usage limits for Basic (0 / 20), Advanced (2 / 6), and Images (0 / 6). At the bottom, there is a "Send" button and a prompt: "Use / to select prompts, Shift+Enter to add new line".

no.askarani@gmail.com

مجموعه رایگان چند هوش مصنوعی کدنویسی، پرسش، ...

 <https://start.chatgot.io/>

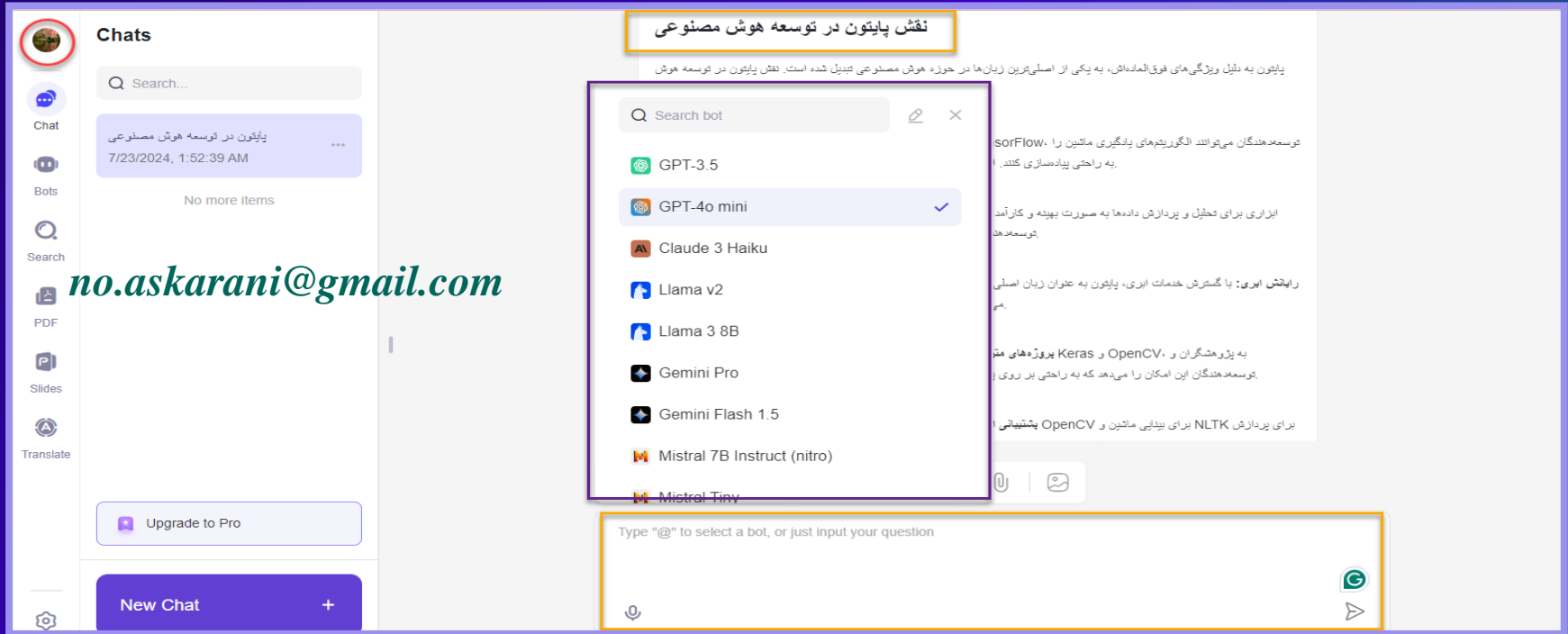

The screenshot displays the Chatgot web interface. On the left is a sidebar with navigation options: Chat, Bots, Search, PDF, Slides, and Translate. The main area shows a chat history with one entry: 'پایتون در توسعه هوش مصنوعی' dated 7/23/2024, 1:52:39 AM. Below the chat history is an 'Upgrade to Pro' button and a 'New Chat' button. A search modal is open, listing various AI models: GPT-3.5, GPT-4o mini (selected), Claude 3 Haiku, Llama v2, Llama 3 8B, Gemini Pro, Gemini Flash 1.5, Mistral 7B Instruct (nitro), and Mistral Tiny. A text box at the bottom of the modal contains the instruction: 'Type "@@" to select a bot, or just input your question'. In the background, a chat window is visible with Persian text discussing AI models like GPT-4o mini and Claude 3 Haiku, and their applications in tasks like image classification and text processing.

no.askarani@gmail.com

مجموعه رایگان چند هوش مصنوعی کدنویسی، پرسش، ...



<https://start.chatgot.io/>

The screenshot shows the Chatgot.io web interface. On the left is a sidebar with a search bar and a list of bots. The 'Gemini Flash 1.5' bot is highlighted with a red oval. The main chat area displays a conversation with Gemini Flash 1.5. The chat content is as follows:

Gemini Flash 1.5

برای ایجاد چیدمان کارگاه کامپیوتر با ۱۵ سیستم با رعایت اصول ارگونومی و ایمنی، به نکات زیر توجه کنید:

1. فضای فیزیکی:

- **اندازه اتاق:** اتاق باید به اندازه کافی بزرگ باشد تا ۱۵ سیستم کامپیوتری به همراه میزها، صندلی ها و فضای مناسب برای حرکت آزادانه قرار گیرند. حداقل فضای مورد نیاز را محاسبه کنید (حدود 1 متر مربع به ازای هر سیستم).
- **نورپردازی:** از ترکیب نور طبیعی و مصنوعی استفاده کنید. نور باید مستقیم به صفحه نمایش نتابد و از سایه‌های شدید جلوگیری شود. یا نمای رنگ LED نورپردازی مناسب از خستگی چشم جلوگیری می‌کند. از نورهای فلورسنت مناسب استفاده کنید و از لامپهای بهره ببرید (5000K مناسب).
- **تهویه:** تهویه مناسب برای جلوگیری از تجمع گرما و گرد و غبار ضروری است. سیستم تهویه مطبوع یا پنکه‌های رومیزی باید به‌طور مناسب استفاده شوند.
- **کفپوش:** کفپوش باید راحت، قابل شستشو و ضد لغزش باشد.
- **دما و رطوبت:** دمای اتاق باید بین 20 تا 24 درجه سانتیگراد و رطوبت بین 40 تا 60 درصد باشد.

2. چیدمان سیستم‌ها:

- **فراگیری میزها:** میزها را به نحوی بچینید که فضای کافی بین آنها وجود داشته باشد (حداقل ۱.۲ متر) تا حرکت و عبور و مرور کارمندان آسان باشد. [↓ To Bottom](#) (نماد کلیک U به راحتی انجام شود. از چیدمان خطی یا

Gemini Flash 1.5

Talk to Gemini Flash 1.5

[Upgrade](#)

AI can make mistakes. Check important info.



The screenshot shows the Perplexity AI search interface. At the top, the search query is "درمورد صنایع دستی اصفهان راهنمایی کن" (Provide guidance on Isfahan handicrafts). The interface includes a sidebar with navigation options like Home, Discover, Spaces, and Library. The main content area displays the search results, including a highlighted title "درمورد صنایع دستی اصفهان راهنمایی کن", a list of sources such as "homsa", "geographyhashe...", and "parnoun", and an "Answer" section. The answer section contains text about Isfahan handicrafts and a list of bullet points. On the right side, there is a "Generate Image" button and a grid of video thumbnails related to the search topic. A watermark "no.askarani@gmail.com" is visible in the center of the screenshot.

no.askarani@gmail.com



Microsoft Bing SEARCH CHAT Svenska nooshin 116

✓ Searching for: طرح درس روزانه ضرب اعداد تک رقمی
✓ Generating answers for you...

سلام. ممنون از پرسش شما. برای تدریس مبحث ضرب اعداد تک رقمی، یک طرح درس روزانه به شرح زیر پیشنهاد می‌دهم:

اهداف کلی:

- آشنایی با مفهوم ضرب و کاربرد آن در زندگی روزمره
- توانایی ضرب کردن اعداد تک رقمی
- توانایی حل مسائل ساده مربوط به ضرب اعداد تک رقمی

اهداف جزئی:

- آشنایی با مفهوم ضرب و کاربرد آن در زندگی روزمره
- توانایی ضرب کردن اعداد تک رقمی
- توانایی حل مسائل ساده مربوط به ضرب اعداد تک رقمی

روش ارزشیابی:

- ارزیابی دانش آموزان با استفاده از تمرینات کلاسی و خانگی
- ارزیابی دانش آموزان با استفاده از آزمون های کلاسی

زمان بندی:

- دقیقه: مرور مفهوم ضرب و کاربرد آن در زندگی روزمره ۱۰

New topic Ask me anything... no.askarani@gmail.com

perplexity
noaskarani1430
+ Collection / Untitled
Share

New... Ctrl I

Q Home

Discover

Library

- ...ساختار اتمی مولکول اتانول را
- ...ساختار اتمی مولکول اتانول
- ...طرح درس روزانه برای
- ...یک نمونه طرح درس روزانه
- ...در مورد هنر کماونوزی
- ...در مورد هنر کماونوزی توضیح
- ...مورد هنر شماره نوزی روی
- ...مورد هنر شماره نوزی روی

Try Pro
Upgrade for image upload, smarter AI, and more Copilot.
[Learn More](#)

ساختار اتمی مولکول اتانول را بصورت سه بعدی ترسیم کن C2H6O

* Copilot 3 steps completed

Sources

اتانول - ویکی‌پدیا، دانشنامهٔ آزاد	Ethanol Molecule C2H6O - Buy Royalty Free 3D...	مرجع مواد - اتانول - شیمی‌وی ایران
wikipedia · 1	sketchfab · 2	iranchembook · 3

[View 12 more](#)

Answer

شما می‌توانید ساختار سه‌بعدی مولکول اتانول (C2H6O) را از طریق نمایش‌های سه‌بعدی مولکول در وبسایت‌ها یا نرم‌افزارهای مخصوص شیمی مانند ChemDraw یا Avogadro مشاهده کنید. علاوه بر این، تصاویر سه‌بعدی مولکول اتانول در ویکی‌پدیا و سایت‌های دیگر نیز قابل دسترسی است.

به عنوان مثال، تصویر سه‌بعدی مولکول اتانول را می‌توانید در ویکی‌پدیا مشاهده کنید. همچنین، در وبسایت‌هایی مانند TurboSquid و Sketchfab نیز مدل‌های سه‌بعدی مولکول اتانول موجود است.

اگر مایلید ساختار سه‌بعدی مولکول اتانول را خودتان ترسیم کنید، می‌توانید از نرم‌افزارهای شیمی مخصوص مانند





[View more](#)

[Search Videos](#)

[Generate Image](#)

+ Ask follow-up... noaskarani@gmail.com Copilot



Questions? Write to: ramsri@questgen.ai

Supported text length: 5,000 words on the free plan. Supports all major languages.
Note: Upgrade for higher-quality generation and support for 80,000 words.

Word Count: 335

[Import from a File or URL \(Only for Paid subscribers\)](#)

اهداف اولیه در مورد ماهوارسی از معانیها و ازمایشهای باطنرشدنی اندیسی به نام خریسبا-
بهدست آمد. او سعی داشت کسب برای انظارا تولید کند. در آن زمان تصور میشد. عامل این بیماری
موجی باکتري به نام استریتوکوکس نوموئا 2 است. گرفت با دو نوع از این باکتري، آزمایشهای را روی
موشها انجام داد. نوع بهمانراوی آنکه پوشیدار (کسولدار) است در موشها سبب سینه پهلو میشود.
اولی نوع بدون پوشینه آن موشها را بهمان نمیکند (حاصل
گرفت مشاهده کرد تزریق باکتريهای پوشیدار به موش باعث بروز علامت بیماری و مرگ در آنها
میشود. درحالیکه تزریق باکتريهای بدون پوشینه به موشهای مشابه، باعث بروز علامت بیماری
نمیشود. او در آزمایش دیگری باکتريهای پوشیدار کشته شده با گرما را به موشها تزریق و مشاهده
کرد که موشها سالم ماندند. گرفت نتیجه گرفت وجود پوشینه به تنهایی عامل مرگ موشها نیست
سیس مغزطری این باکتريهای پوشیدار کشته شده با گرما و رنده بدون پوشینه را به موشها تزریق
کردا برعکس اشغال، موشها مرند! او در بررسی خون و ششهای موشهای مرده، تعداد زیادی
باکتريهای مرده، زنده بظهااند بلکه تعدادی از
باکتريهای پوشیدار زنده مشاهده کرد. مسلماً
باکتريهای بدون پوشینه به نحوی تغییر کرده و پوشیدار شدهاند
از نتایج این آزمایشها مشخص شد که ماده وراثتی می تواند به باخته دیگری منتقل شود ولی ماهیت
این ماده و چگونگی انتقال آن مشخص نشد

MCQ (Multiple Correct Answers)

Question Count: 4 Difficulty Level: Medium

Submit

نقص دنا در انتقال وراثت:

1/4 کدامیک از موارد زیر در مورد باخته ها و ویژگی های آنها صحیح است؟

- A ویژگی های باخته ها تحت فرمان هسته قرار دارند
- B ویژگی های باخته ها توسط ماده دنا کنترل می شوند
- C اطلاعات و دستورالعمل فعالیت های باخته در ساختار آنها ذخیره می شوند
- D اطلاعات و دستورالعمل فعالیت های باخته در هسته ذخیره می شوند

2/4 ماده ای که به عنوان ماده ذخیره کننده اطلاعات وراثتی عمل می کند چیست؟

- A پروتئین
- B دنا
- C فاکتور
- D

3/4 با توجه به توصیفات داده شده، دانشمندان چگونه به این نتیجه رسیده اند که دنا ماده ذخیره کننده اطلاعات وراثتی است؟

- A از فاکتور بهره بردند
- B از نتایج آزمایش های باکتري شناسی گرفتند؟ استفاده کردند
- C مشاهداتی روی موشها انجام دادند
- D بر اساس نتایج آزمایشها بر روی استریتوکوکس نوموئا حمله کردند

4/4 نتایج آزمایش های گرفت در مورد ماده وراثتی چه چیزی را نشان می دهد؟

- A ماده وراثتی در موشها تغییر می کند
- B ماده وراثتی می تواند به باخته دیگری منتقل شود
- C ماده وراثتی در باکتريها تغییر می کند
- D ماده وراثتی تنها در باخته های پوشیدار کاربردی است

no.askarani@gmail.com

زیست دوازدهم

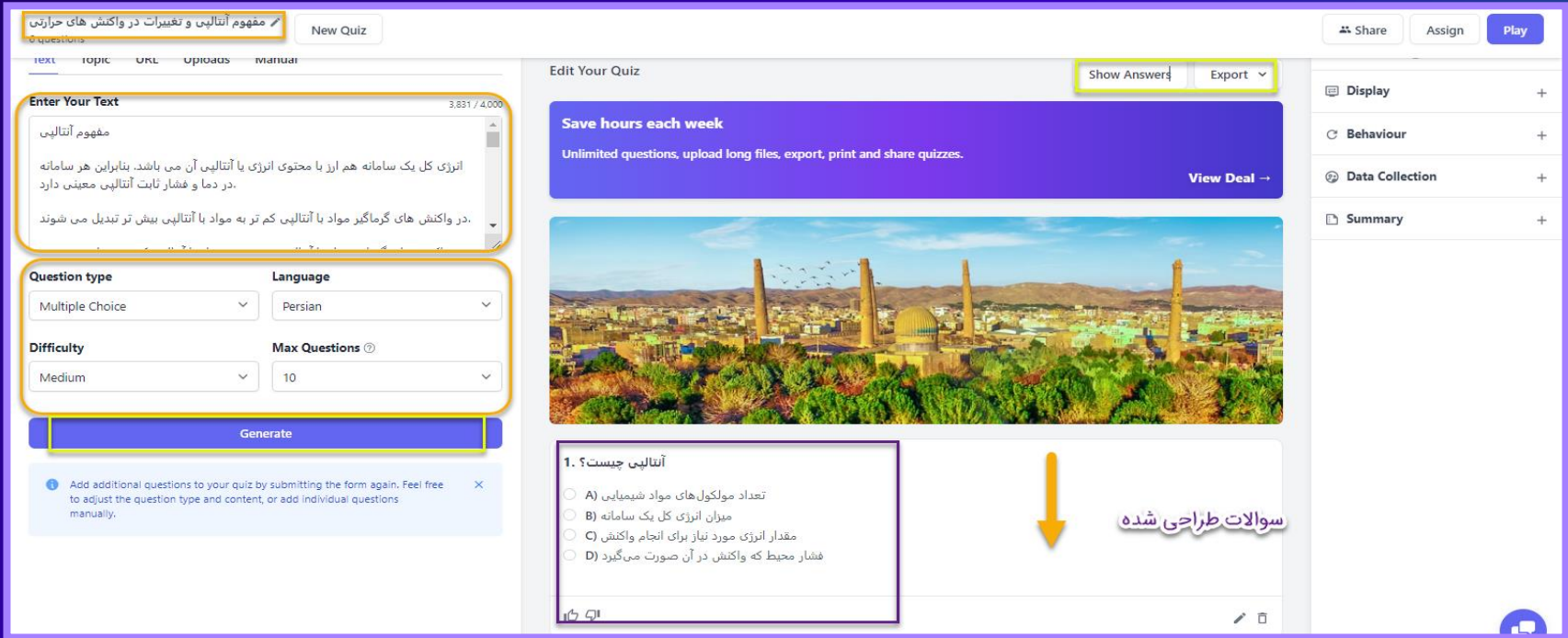

The screenshot shows the Quizgecko 'Edit Your Quiz' interface. On the left, there is a form to 'Enter Your Text' and configure quiz settings. The 'Question type' is set to 'Multiple Choice', 'Language' to 'Persian', 'Difficulty' to 'Medium', and 'Max Questions' to '10'. A 'Generate' button is at the bottom of this form. A blue banner in the center reads 'Save hours each week' and 'Unlimited questions, upload long files, export, print and share quizzes.' Below this is a landscape image of a city with tall chimneys. On the right, a sidebar contains options for 'Display', 'Behaviour', 'Data Collection', and 'Summary'. At the bottom, a question is displayed: '1. آنتالپی چیست؟' with four multiple-choice options (A, B, C, D). A yellow arrow points to the question, and the text 'سوالات طراحی شده' (Designed questions) is written next to it.

Enter Your Text 3,831 / 4,000

مفهوم آنتالپی

انرژی کل یک سامانه هم ارز با محتوی انرژی با آنتالپی آن می باشد. بنابراین هر سامانه در دما و فشار ثابت آنتالپی معینی دارد.

در واکنش های گرماگیر مواد با آنتالپی کم تر به مواد با آنتالپی بیش تر تبدیل می شوند.

Question type: Multiple Choice

Language: Persian

Difficulty: Medium

Max Questions: 10

Generate

Save hours each week

Unlimited questions, upload long files, export, print and share quizzes.

View Deal →

1. آنتالپی چیست؟

A) تعداد مولکول های مواد شیمیایی

B) میزان انرژی کل یک سامانه

C) مقدار انرژی مورد نیاز برای انجام واکنش

D) فشار محیط که واکنش در آن صورت می گیرد

سوالات طراحی شده

طراحی سایت، پاورپوینت و سند با هوش مصنوعی



<https://gamma.app>

Hi behnam, I'm your AI design partner. What would you like to create today?





<https://gamma.app>

ساخت پاورپوینت و..

Generate

Prompt 8 cards فارسی

کاربرد هوش مصنوعی در آموزش و چالش های آن

Outline

- مقدمه
- تعریف هوش مصنوعی
- کاربرد هوش مصنوعی در آموزش
- چالش های استفاده از هوش مصنوعی در آموزش
- رویش های موفق استفاده از هوش مصنوعی در آموزش
- نتیجه گیری

8 cards total Continue 40 →

مقدمه

هوش مصنوعی یا هوش ساختگی به کاربردهای مختلفی در جوامع امروزی دست یافته است و یکی از این کاربردها، آموزش و یادگیری می‌باشد. استفاده از تکنولوژی هوش مصنوعی در فرایند آموزش، می‌تواند بهبود و ارتقاء چشمگیری را در این صنعت ایجاد کند.

by noosh askarani
Last edited 4 minutes ago

تعریف هوش مصنوعی

- تکنولوژی پیشرفته هوش مصنوعی به مطالعه، تمثيل و ايجاد سيستم‌هاي هوش مشابه انسان با داده‌ها و الگوريتم‌هاي محاسباتي مي‌پردازد.
- شبيه‌سازي هوش انساني هدف اصلي هوش مصنوعي ايجاد سيستم‌هاي است که هوش مشابه انسان يا حتي بهتر از انسان داشته باشند.
- استفاده از الگوريتم‌ها و مدل‌هاي رياضي هوش مصنوعي از الگوريتم‌ها و مدل‌هاي رياضي بهره مي‌گيرد تا الگوها و روندهاي را براي حل مسائل ارائه دهد.

ذخیره فایل بصورت پاورپوینت یا PDF



<https://gamma.app>

مقدمه

Invite others Share publicly Export Embed

Download a static copy of your gamma to share with others.

Export to PDF

Export to PowerPoint

For fonts to display correctly in PowerPoint, you may need the following fonts:

Bitter Open Sans

Tip: you can control card sizing and backdrops in [page setup](#).

Remove "Made with Gamma" badge [PLUS](#)

Upgrade to share your work without any Gamma branding.

[View analytics](#) Done

You're editing this card. Done

no.askarani@gmail.com



<https://pitch.com/>

The screenshot shows the Pitch.com dashboard for a user named 'noosh askarani's team'. On the left is a sidebar with navigation options: 'Upgrade this workspace', 'Search & commands', 'Recents', 'Manage library', 'Links overview', 'Team' (with 'Create folder' options), and 'Private' (with 'Create folder' options). At the bottom of the sidebar is a 'Team library' section with a 'Set up' button. The main area is titled 'Recents' and features three cards: 'Start new presentation' (Choose from 100+ templates), 'Start with AI' (Create from a prompt), and 'Import presentation' (Add PowerPoint files to Pitch). Below these are three presentation thumbnails: 'Welcome to Pitch!' (with a 'Continue to the next slide when ready' message), 'Set up your workspace' (with a 'GET TO KNOW PITCH' header), and 'Check out a few power tips' (with a 'GET TO KNOW PITCH' header). Each thumbnail has a lock icon in the bottom right corner.

با استفاده از Pitch، می‌توانید با شروع از یک پیش‌نویس هوشمند، اسلایدها و قالب‌ها را به سادگی به سلیقه خود تنظیم کنید، از ویژگی‌های هوشمند ویرایش استفاده کنید و به صورت همزمان با همکارانتان همکاری کنید.

ابزار عالی هوشمند برای رسم نمودار و نقشه ذهنی



<https://mapify.so/app/new>



Flourish

Features Examples Pricing Sign up

JOBS BLOG COMPANY DEVELOPERS SIGN IN

Choose a template

Show [Featured](#) Premium Favorites Mine Company

Line, bar and pie charts
Basic types of chart, single or in a grid

no.askarani@gmail.com

STARTING POINTS

Area bump chart, Area bump chart (proportional), Area chart (proportional), Area chart (stacked), Bar chart, Bar chart (proportional), Bar chart (stacked), Bar chart (with filter), Column chart, Column chart (Likert scale), Column chart (grouped), Column chart (proportional), Column chart (stacked), Column chart (with highlight), Diverging bar chart, Diverging stacked bar chart, Donut chart, Donut chart with time slider, Grid of area charts, Grid of bar charts, Grid of column charts, Grid of donut charts, Grid of line charts, Grid of pie charts, Line + area, Line + column, Line chart

Show more

ابزارہائے ہوش مصنوعی در گرافیک



 <https://www.autodraw.com/>

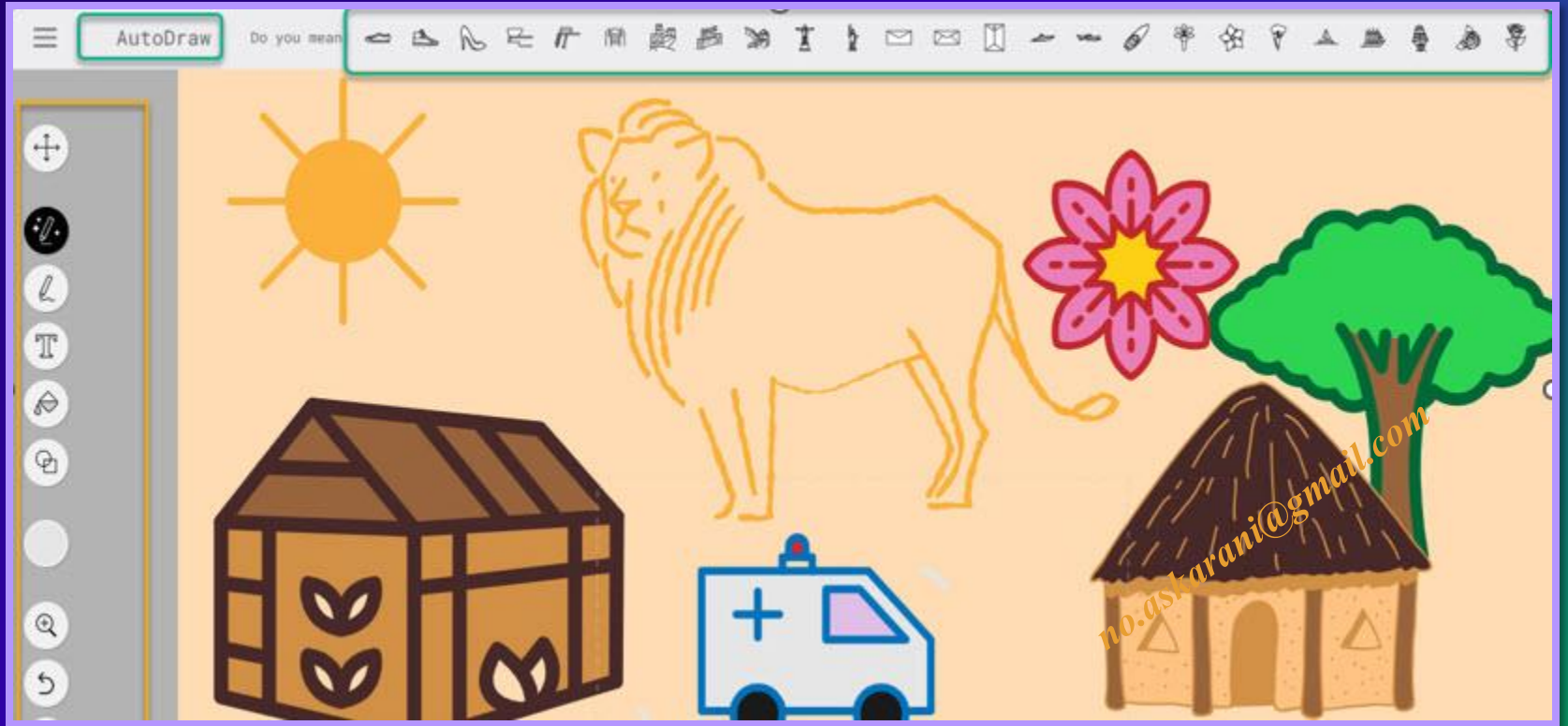

تبدیل نقاشی به اثر هنری با هوش مصنوعی



<https://www.freepik.com/ai/pikaso-ai-drawing>

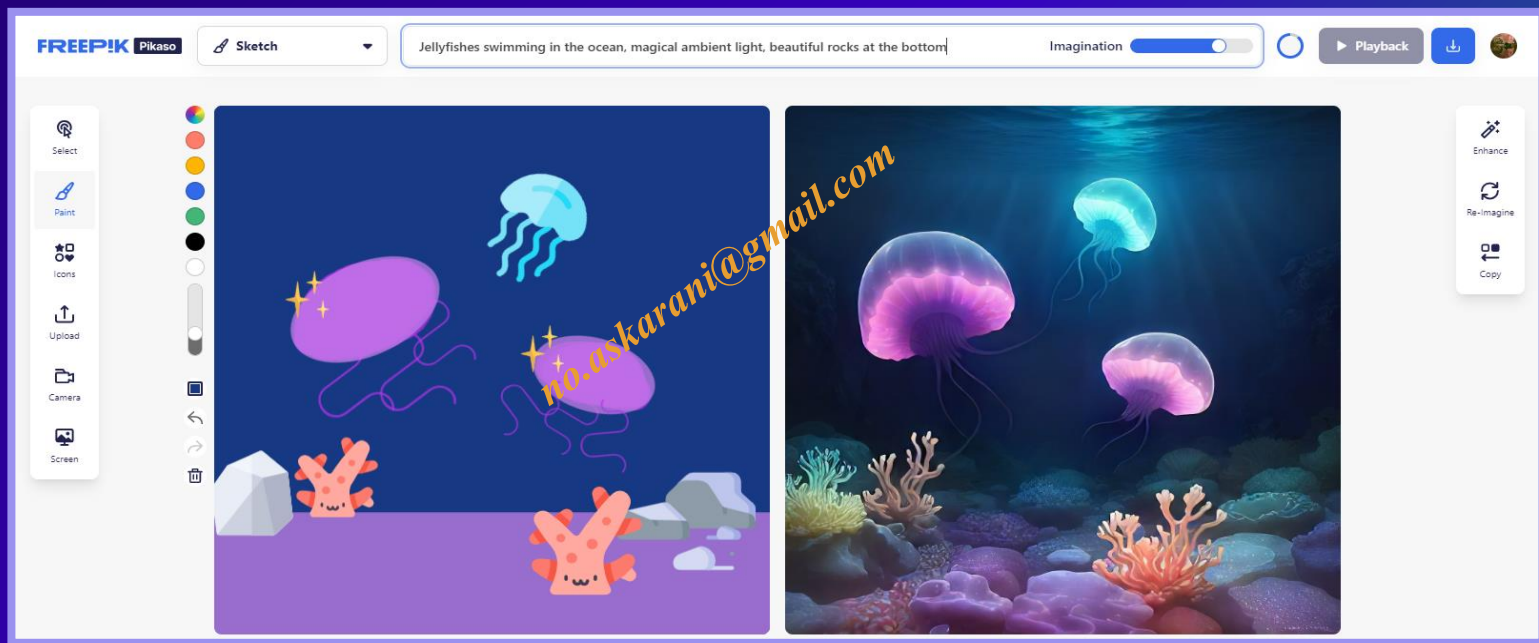

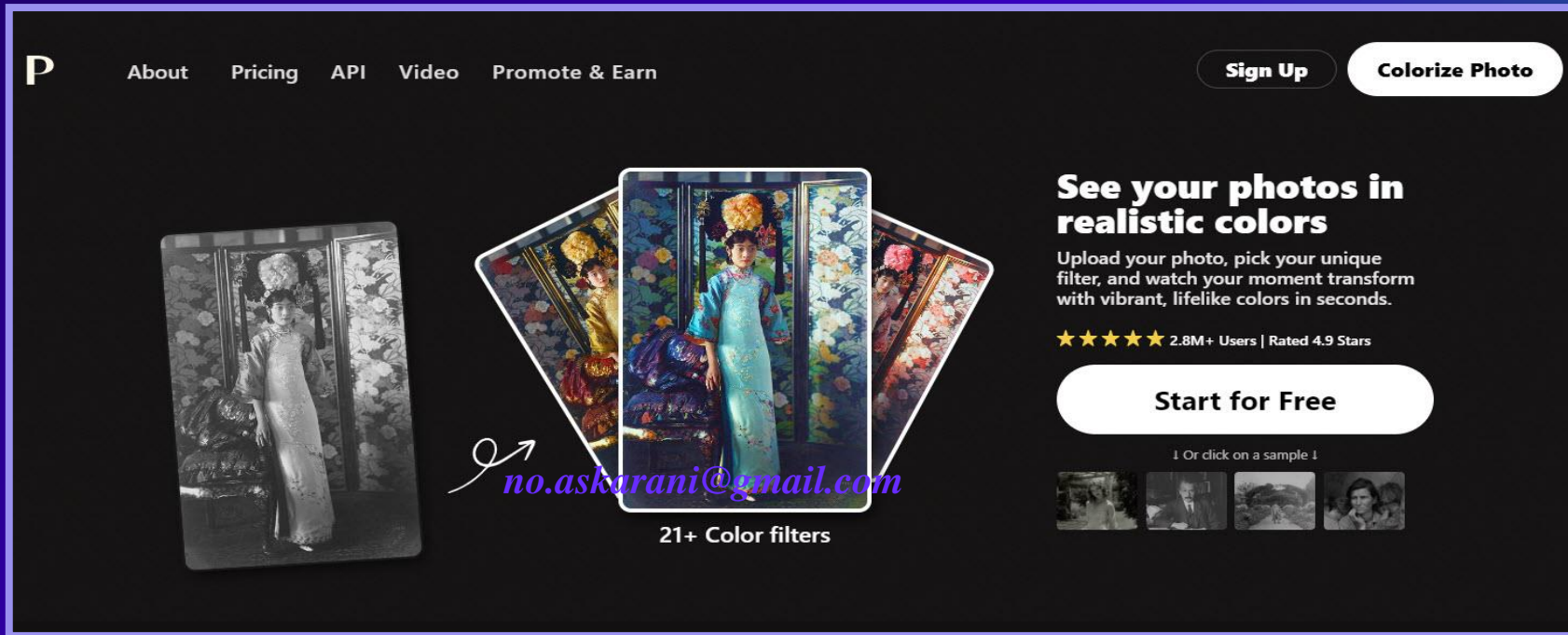

P About Pricing API Video Promote & Earn [Sign Up](#) [Colorize Photo](#)

See your photos in realistic colors

Upload your photo, pick your unique filter, and watch your moment transform with vibrant, lifelike colors in seconds.

★★★★★ 2.8M+ Users | Rated 4.9 Stars

[Start for Free](#)

↓ Or click on a sample ↓

21+ Color filters

no.askarani@gmail.com

رنگی کردن عکس های سیاه سفید





<https://picwish.com/unblur-image-portrait>

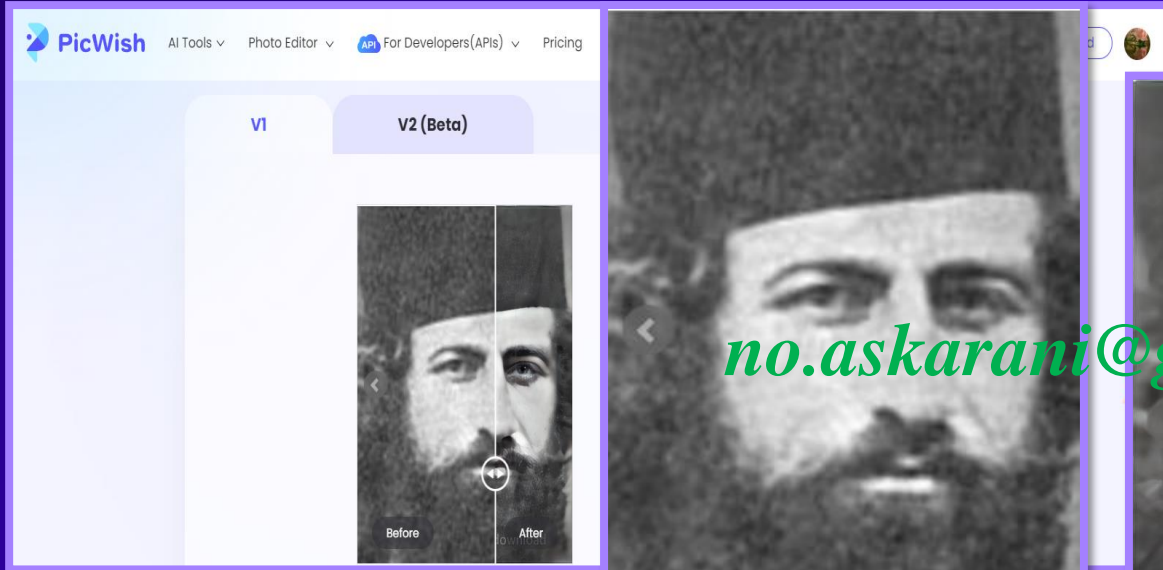



<https://firefly.adobe.com/>

تولید، ویرایش تصاویر، فتوشاپ هوشمند

Adobe Firefly Home Gallery Favorites About Help

Join the Discord Sign in

Get creative with Adobe Firefly

Beautiful cozy forest

Generate

no.askarani@gmail.com

Create with generative AI

Experiment with the latest innovations from Firefly and other generative AI technology, and let us know what you think.

Generate video (beta)

Create videos with Firefly. Learn more and join the waitlist.

Join the waitlist

Introducing Fast mode

Ideate, generate, and compare variations quickly. Upscale to higher resolution 2K images later for 1 additional credit per image.

Try it



<https://firefly.adobe.com/>

تولید، ویرایش تصاویر، فتوشاپ هوشمند

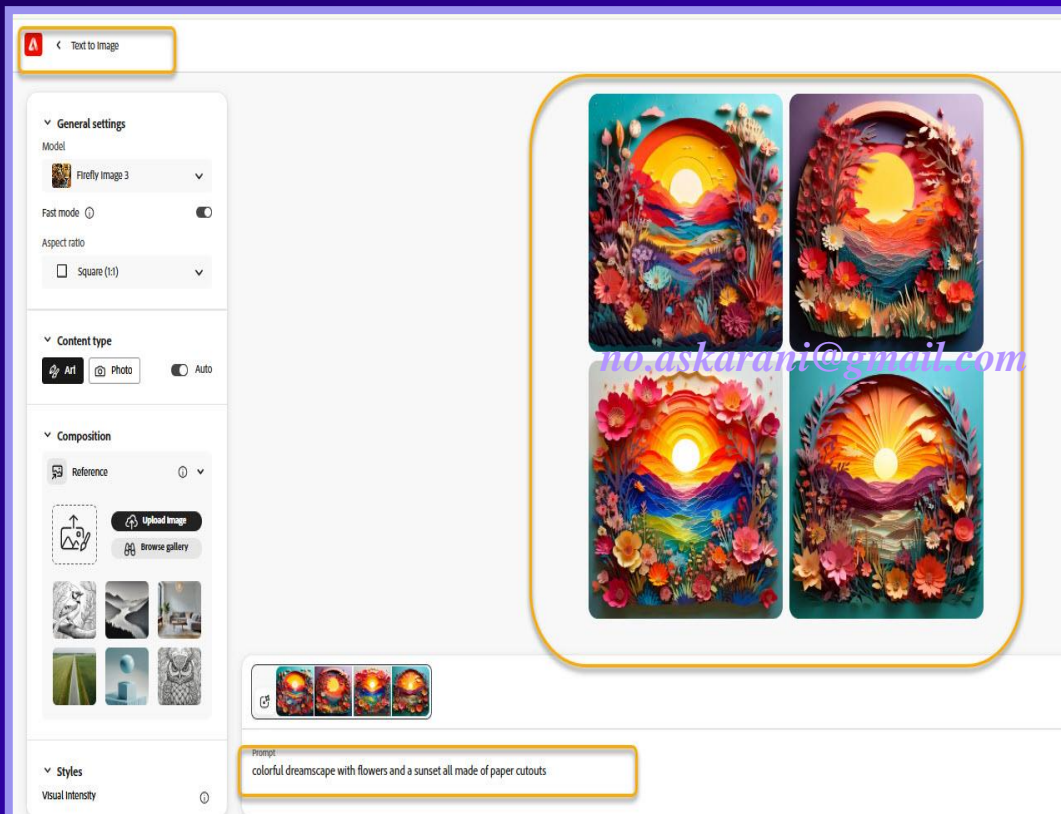

تولید و ویرایش تصاویر فتوشاپ هوشمند

 <https://firefly.adobe.com/>

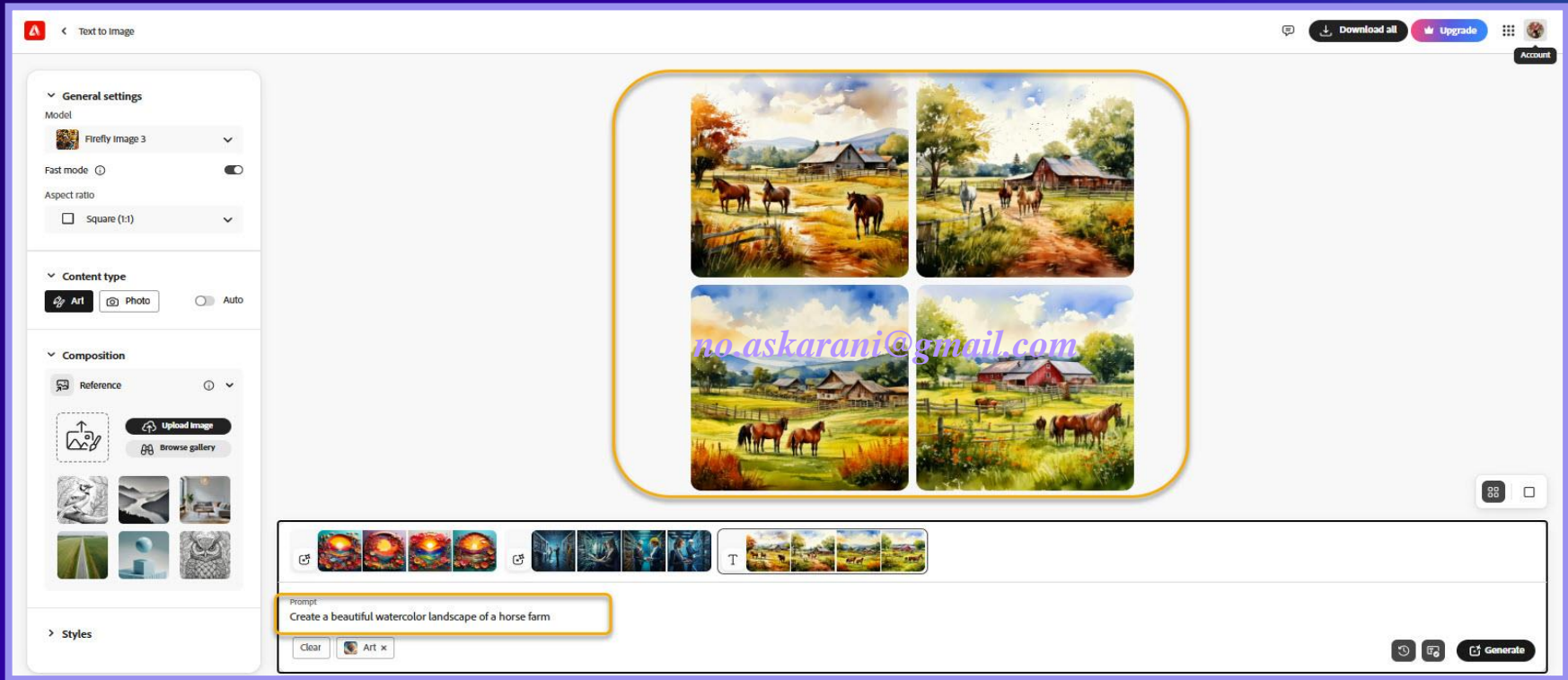

The screenshot displays the Adobe Firefly 'Text to Image' interface. On the left, there are settings for 'General settings' (Model: Firefly Image 3, Fast mode: on, Aspect ratio: Square (1:1)), 'Content type' (Art selected), and 'Composition' (Reference). The main area shows a 2x2 grid of generated watercolor images of a horse farm. A watermark 'no askarani@gmail.com' is overlaid on the images. Below the grid, there is a prompt input field containing the text 'Create a beautiful watercolor landscape of a horse farm'. The interface also includes a 'Generate' button and a 'Download all' button.



Text to image

Upgrade

Model version
Firefly Image 2 NEW

Aspect ratio
Square (1:1)

Content type
Photo Art

Visual intensity

Style
Match

Effects
All Popular Movements Themes
Techniques Effects Materials Concepts

Prompt
Chemistry teacher with hijab teaching in chemistry lab

Suggestions Refresh

تولید و ویرایش تصاویر فتوشاپ هوشمند

 <https://firefly.adobe.com/>



Prompt

A chemistry teacher with a hijab testing a volcano

Creating images of hijab women with local clothes and design tools



<https://firefly.adobe.com/>

تولید و ویرایش تصاویر فتوشاپ هوشمند

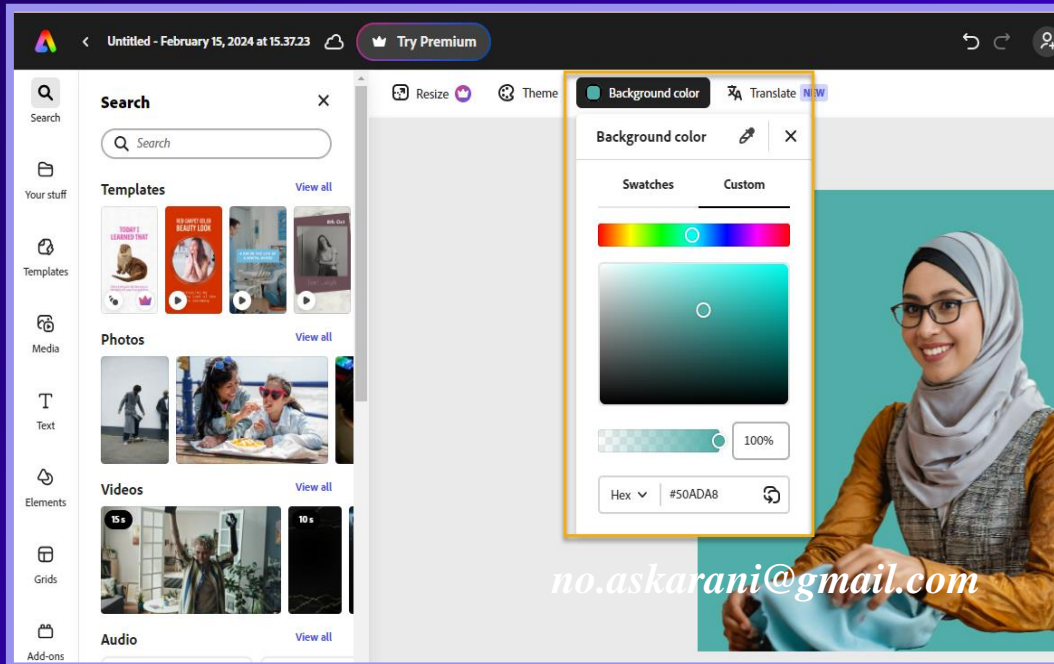

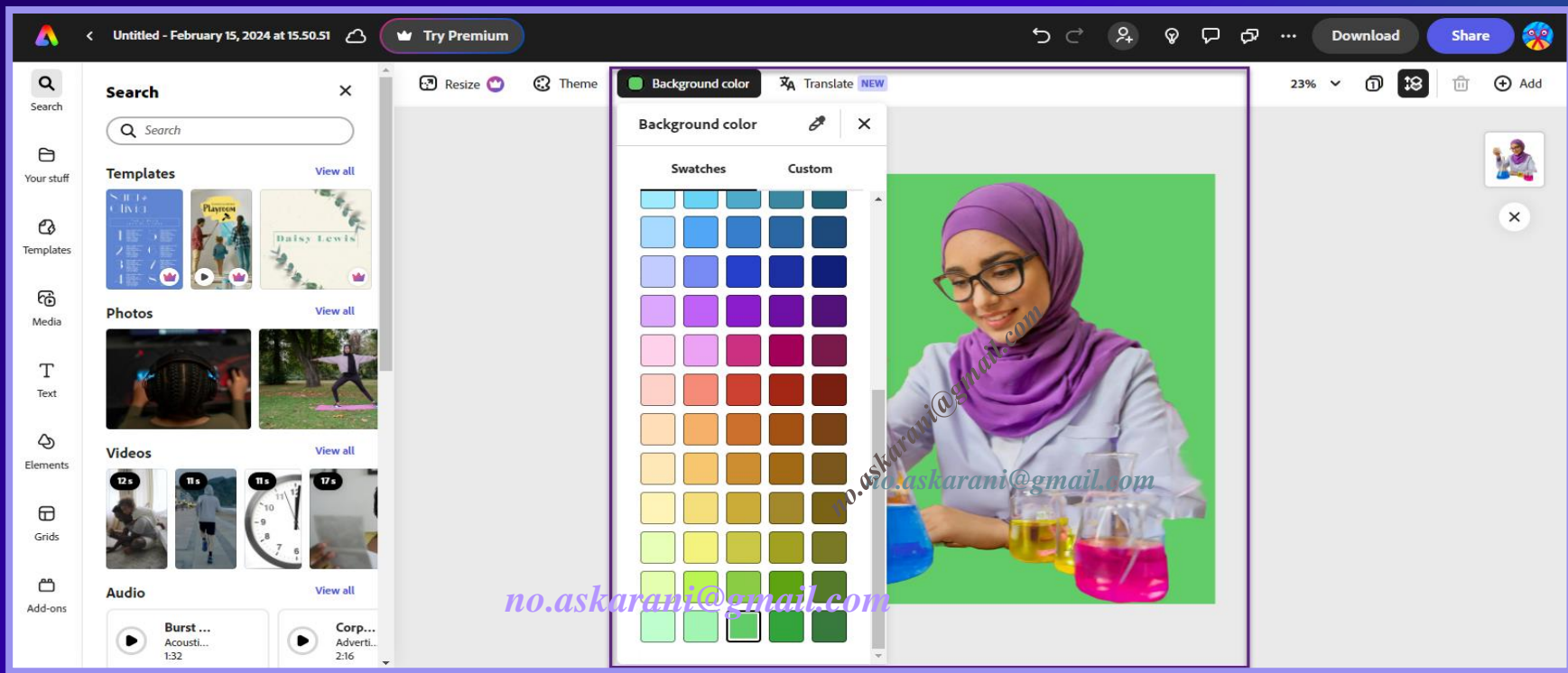

از بهترین هوش مصنوعی های رایگان تبدیل متن – سبک کوپیسم

 <https://lexica.art/>

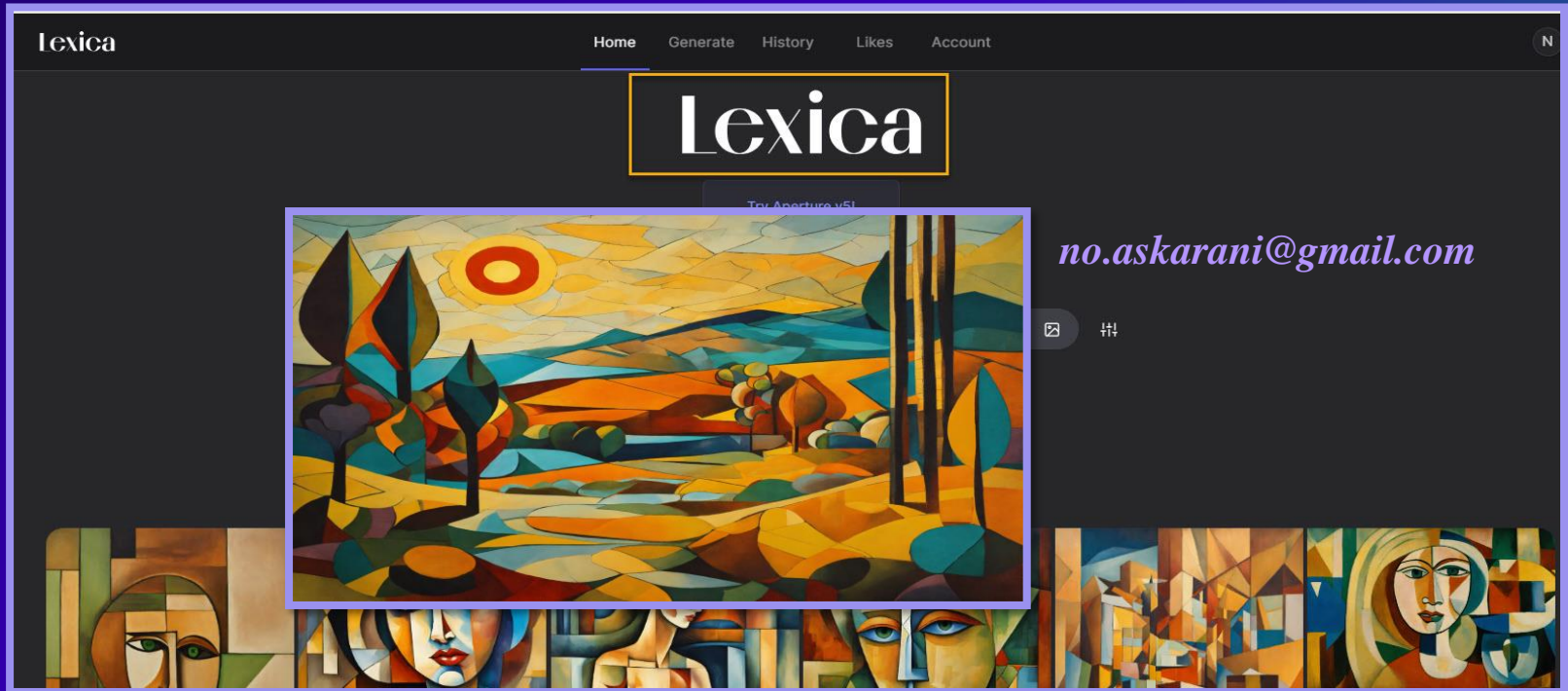

از بهترین هوش مصنوعی های رایگان تبدیل متن – سبک مینیمالیسم

 <https://lexica.art/>

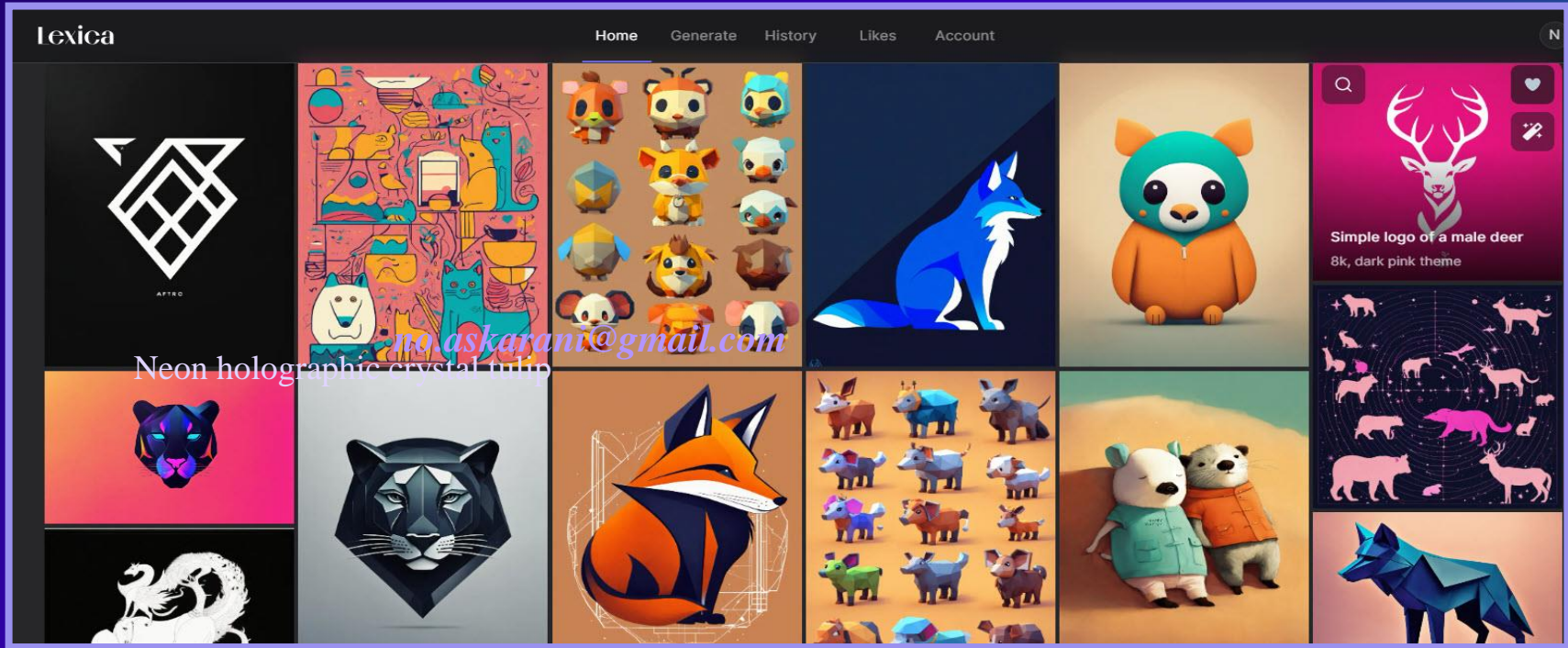

از بهترین هوش مصنوعی های رایگان تبدیل متن – سبک امپرسیونیسم



<https://lexica.art/>





<https://www.canva.com/>

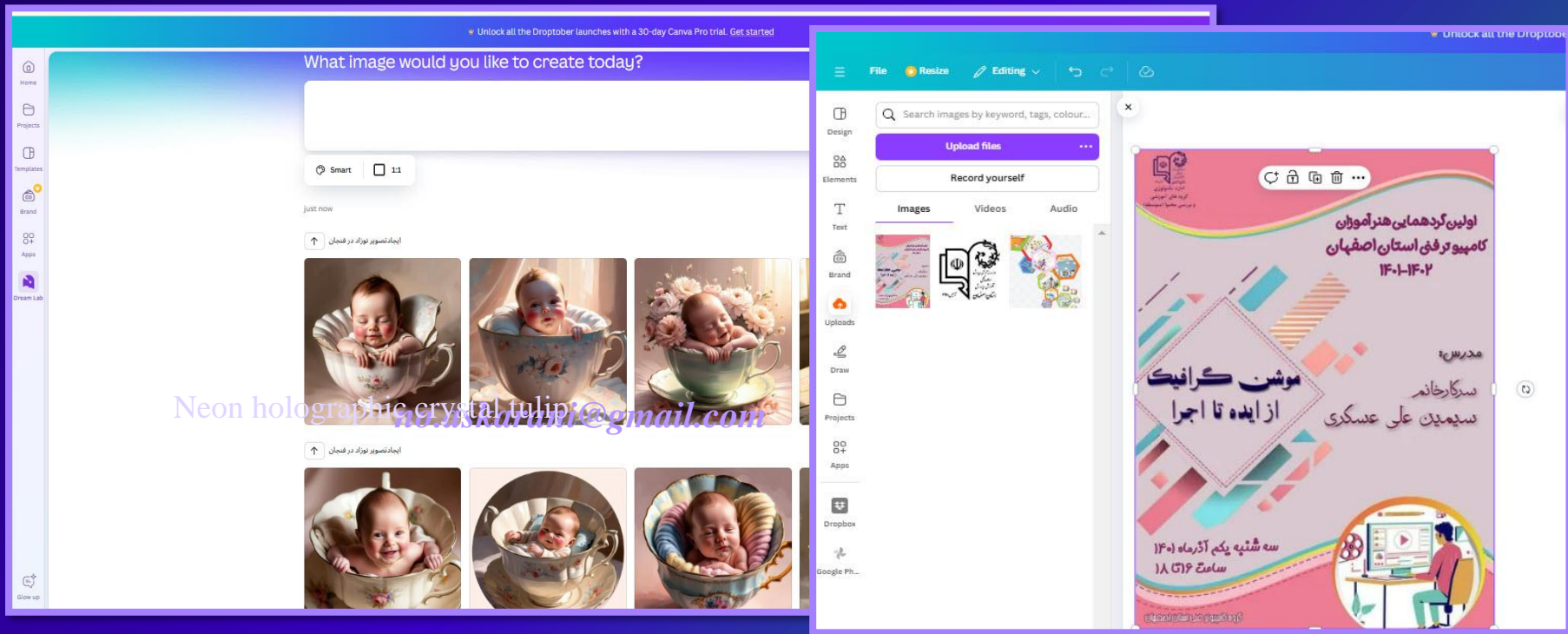

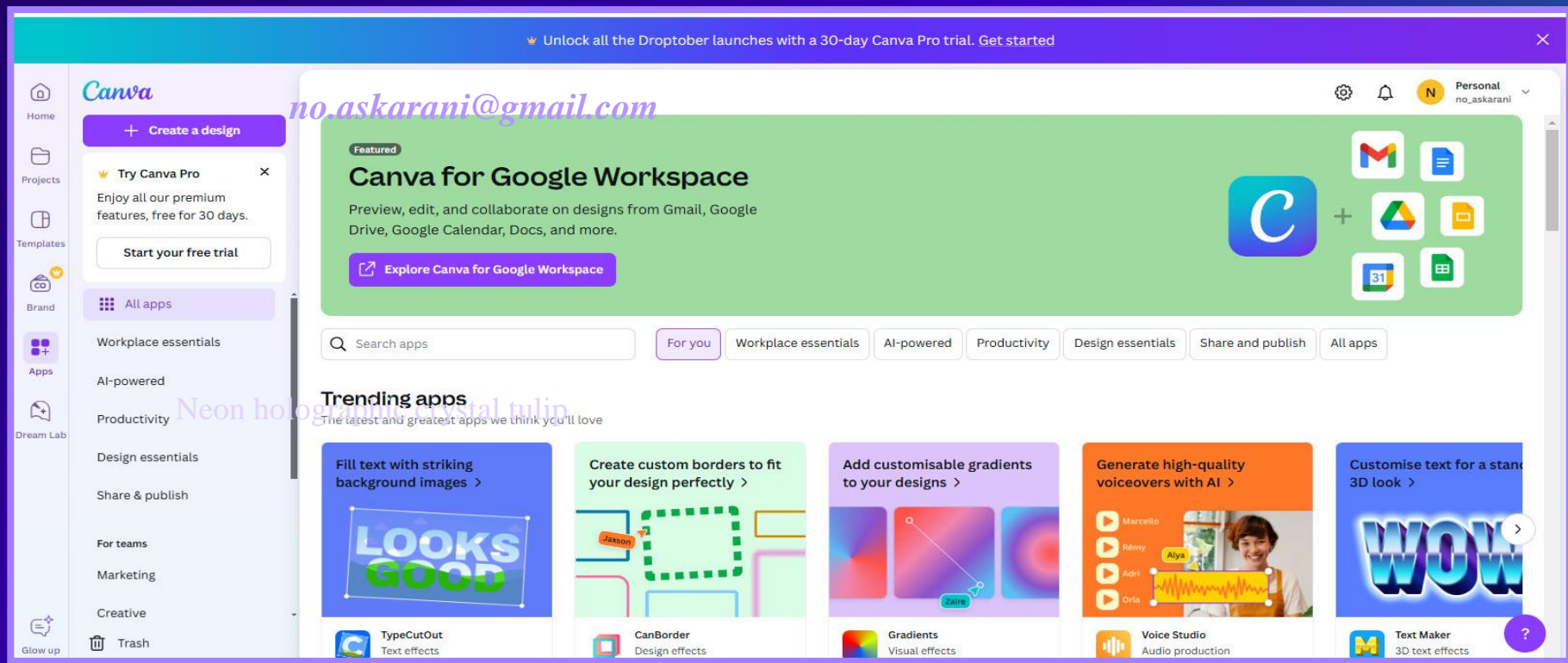

Unlock all the Droptober launches with a 30-day Canva Pro trial. Get started

no.askarani@gmail.com

Canva for Google Workspace

Preview, edit, and collaborate on designs from Gmail, Google Drive, Google Calendar, Docs, and more.

Explore Canva for Google Workspace

Search apps: [Search bar] [For you] [Workplace essentials] [AI-powered] [Productivity] [Design essentials] [Share and publish] [All apps]

Trending apps

The latest and greatest apps we think you'll love

- Fill text with striking background images** >
LOOKS GOOD
TypeCutOut
Text effects
- Create custom borders to fit your design perfectly** >
Jackson
CanBorder
Design effects
- Add customisable gradients to your designs** >
Zaire
Gradients
Visual effects
- Generate high-quality voiceovers with AI** >
Marcello, Rémy, Adri, Oriia, Aliya
Voice Studio
Audio production
- Customise text for a stand-out 3D look** >
WOW
Text Maker
3D text effects



<https://labs.bria.ai/>

اصلاح تصاویر، حذف پشت زمینه، حذف شی

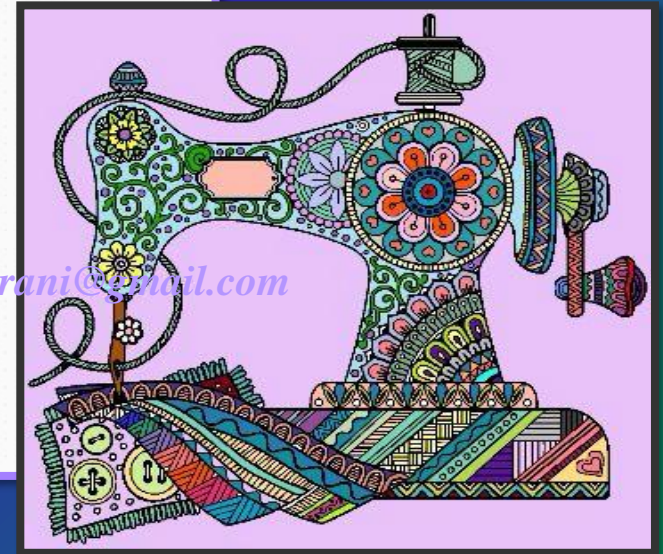
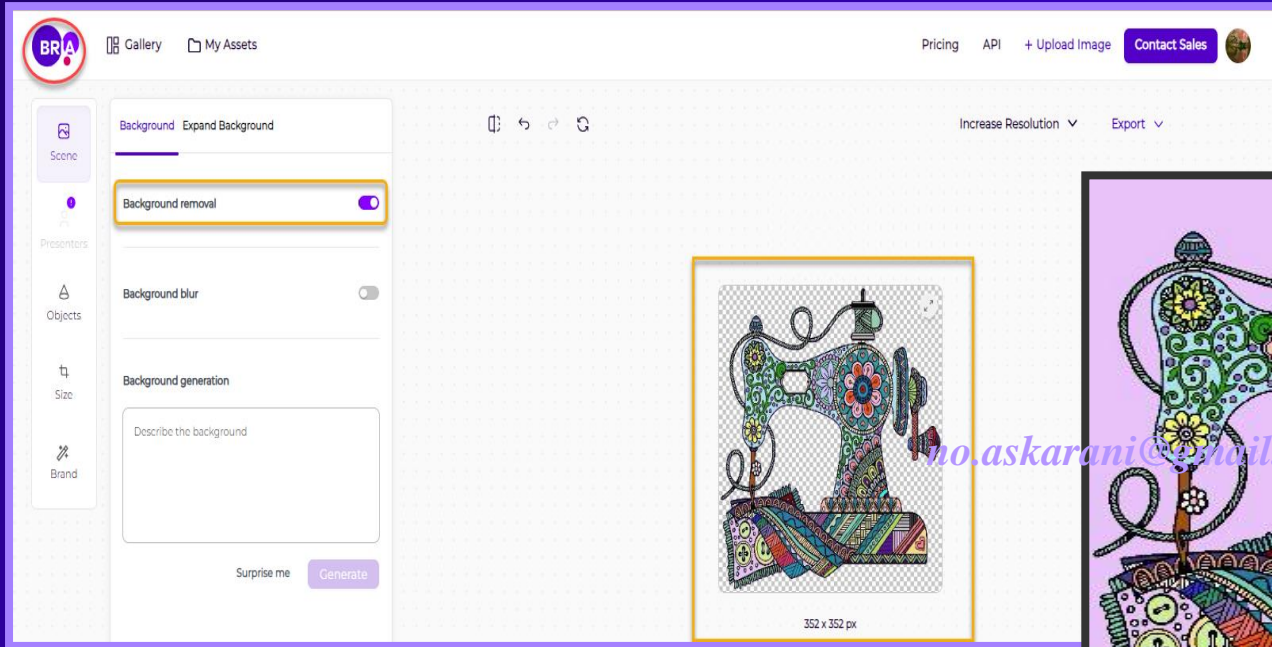

حذف پس زمینه تصاویر

 <http://creativefabrica.com/features/background-remover/>

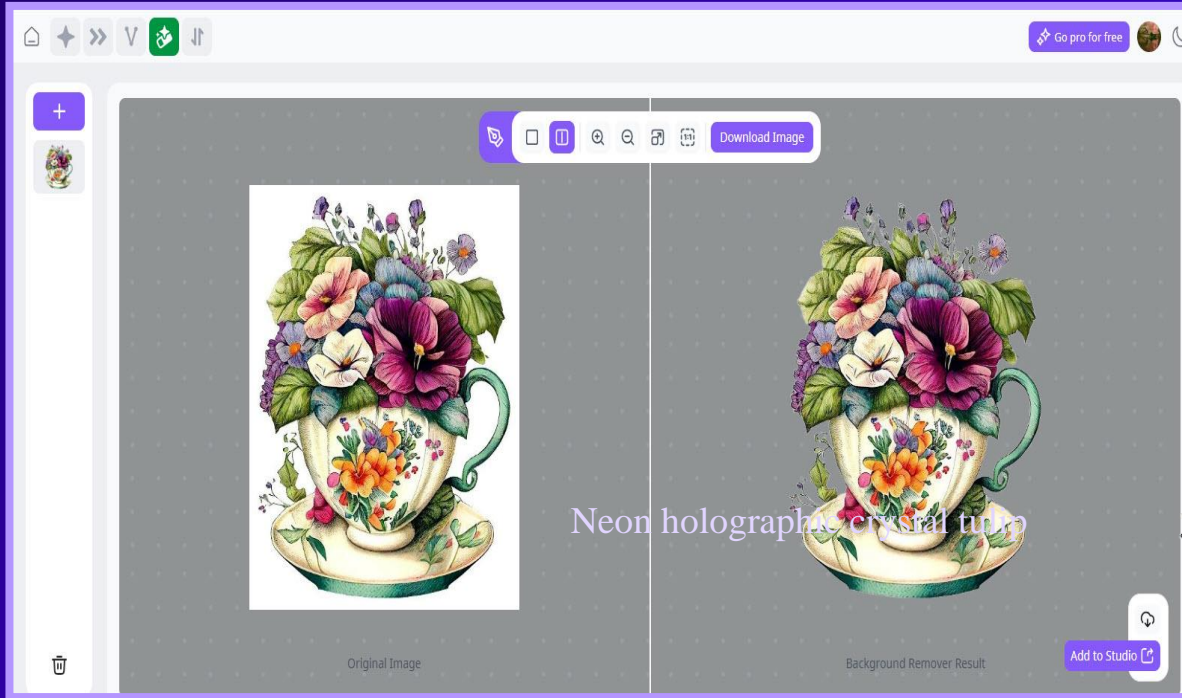



<https://picsvg.com/>

تبدیل عکس به آیکون هوش مصنوعی

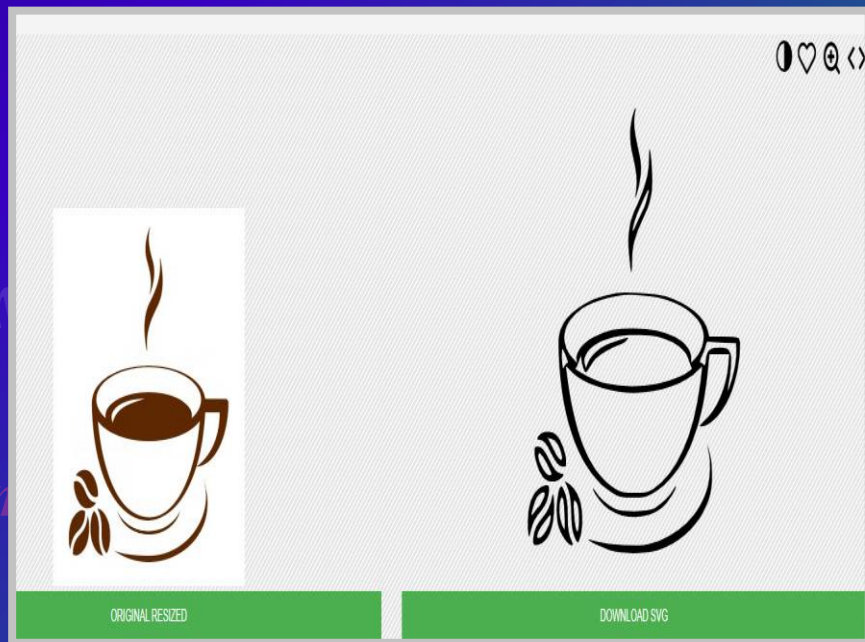
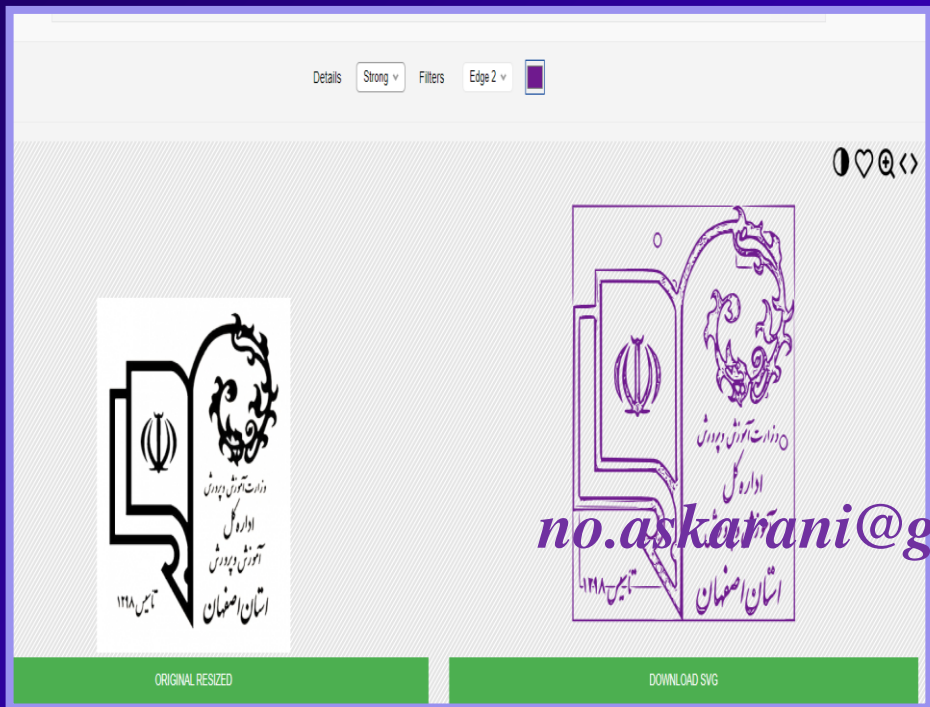

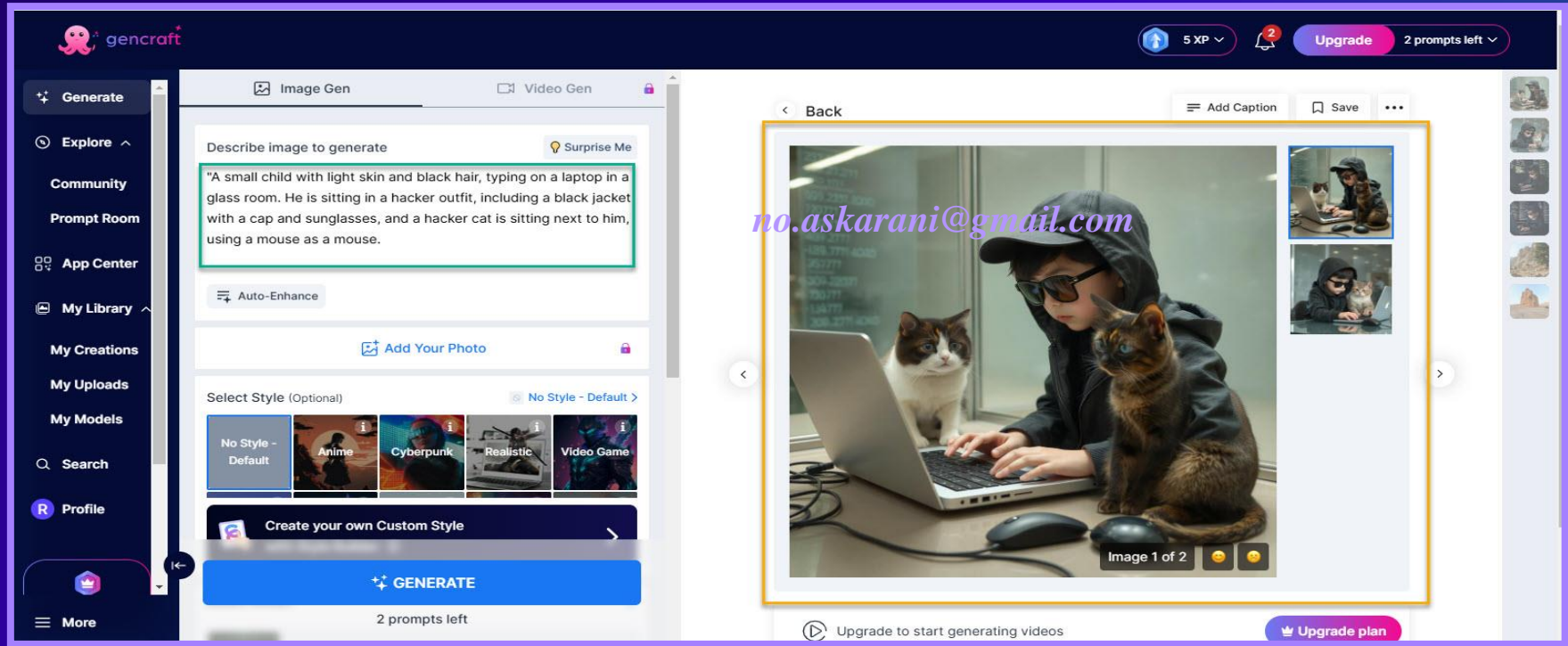

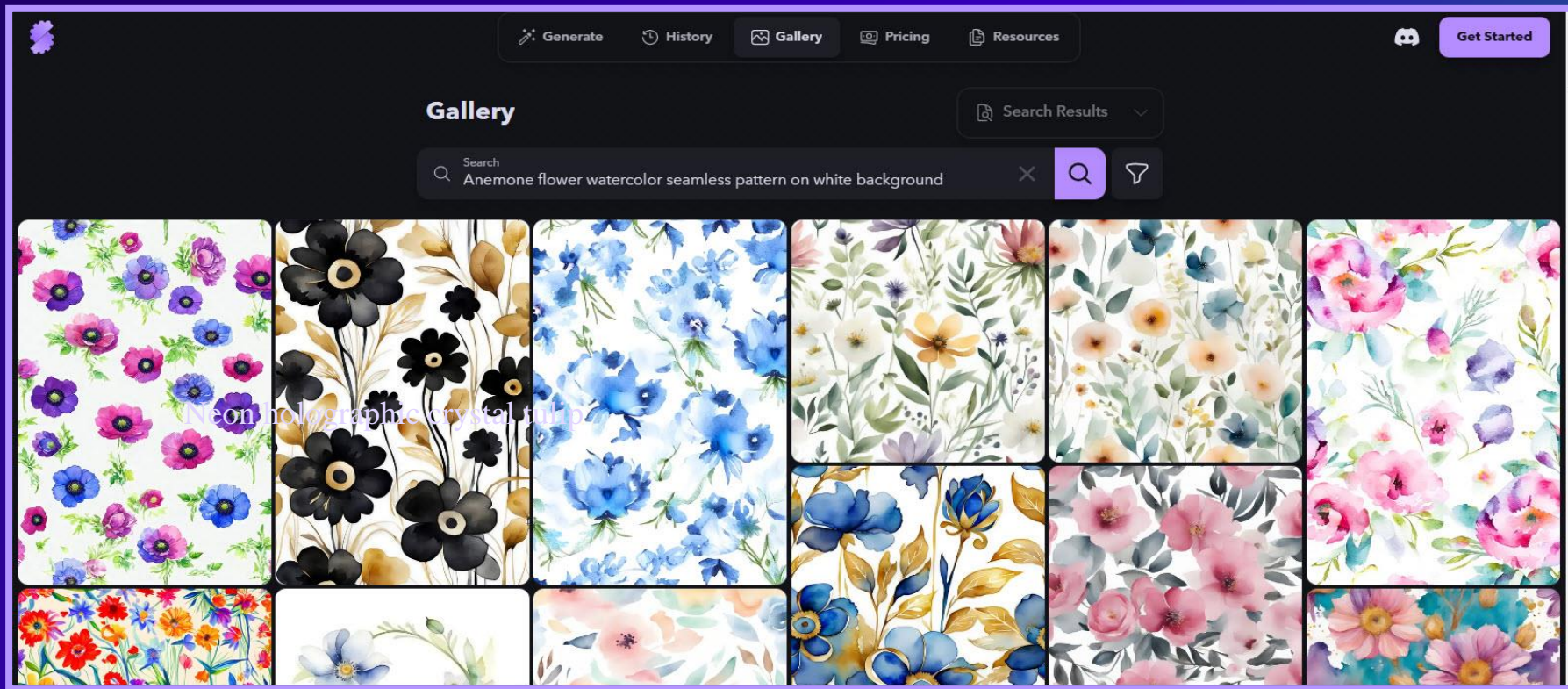

تصاویر ایجادشده شهر پلیمرها و..



تصویر سازی با هوش مصنوعی



Creating a wood design logo for a wood design chemistry laboratory

آماده سازی لوگو، جلد کتاب، پوستر

 <https://stockimg.ai/>



تصویر سازی با هوش مصنوعی

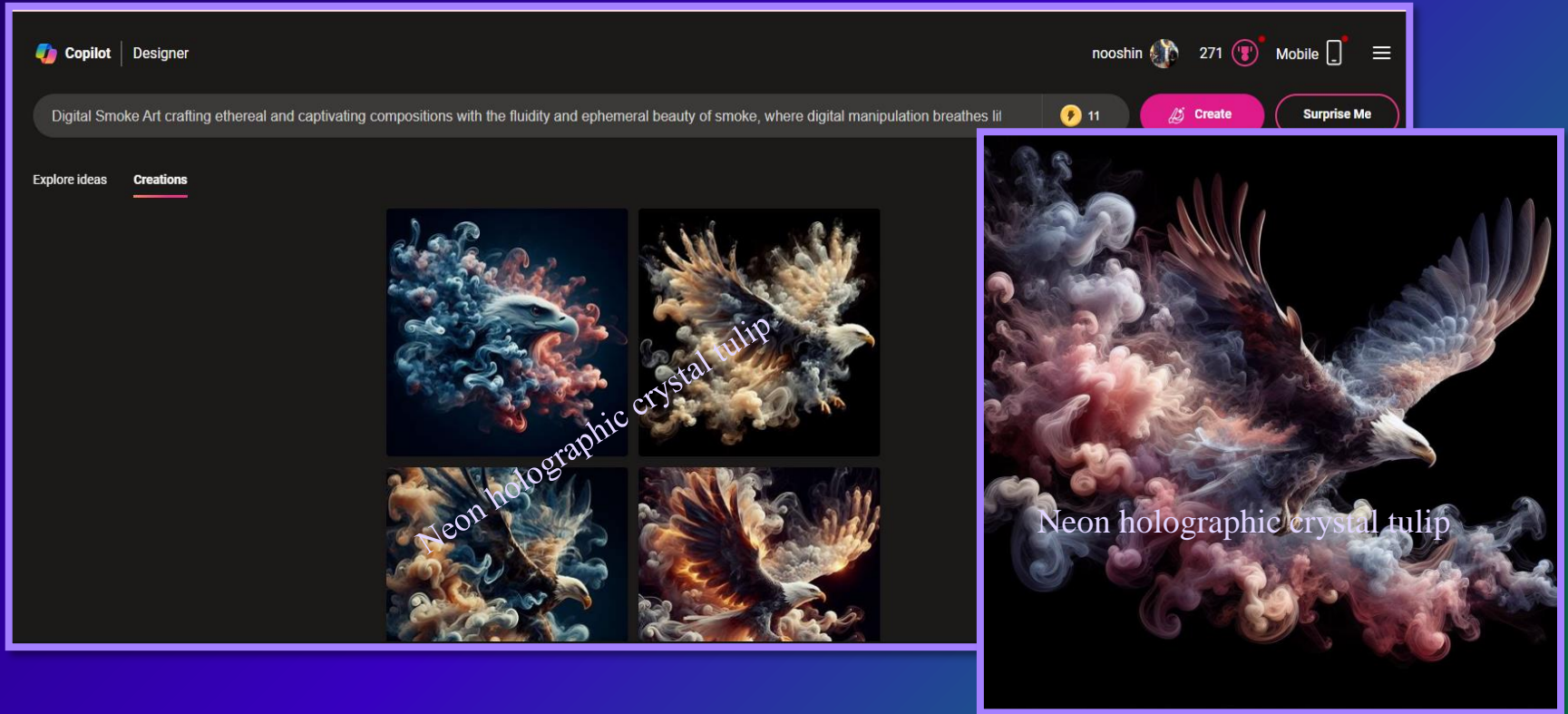

تصویر سازی با هوش مصنوعی



تصویر سازی با هوش مصنوعی



تصویر سازی با هوش مصنوعی

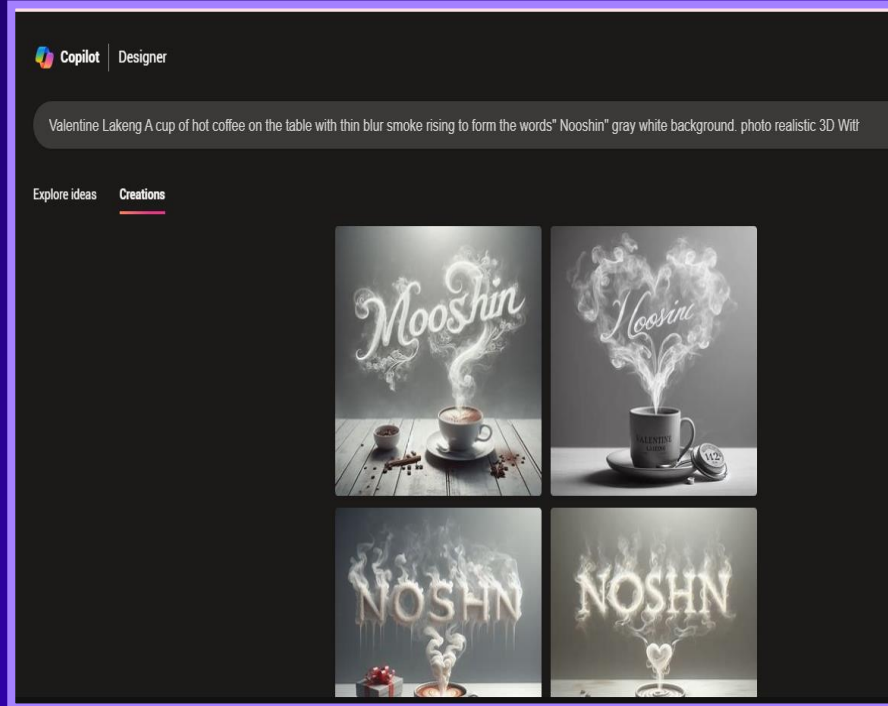

تصویر سازی با هوش مصنوعی

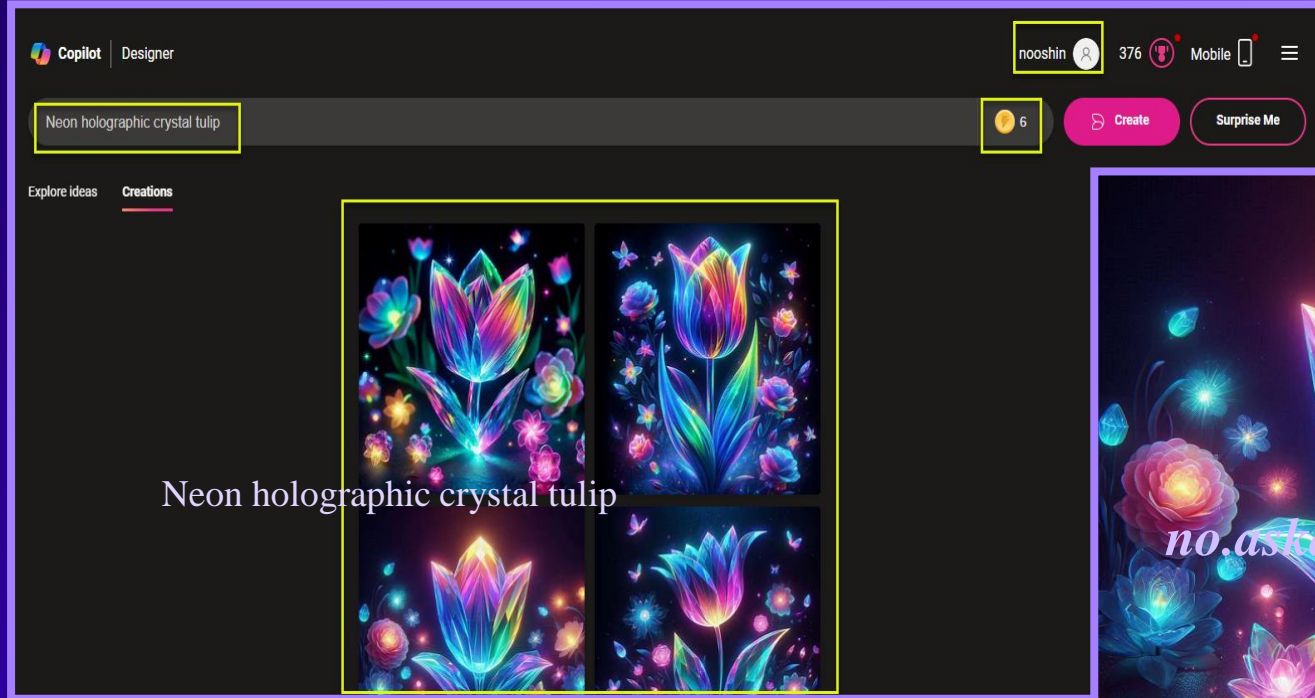

تصویر سازی با هوش مصنوعی



A rose silhouette made entirely of flowing water, with detailed body. The water forms the shape of the flower rose, with droplets suspended in mid-air. Th

3

Create

Explore ideas Creations



no.askarani@gmail.com

تصویر سازی با هوش مصنوعی



ابزار گرافیکی – تولید تصاویر داستانی

Copilot | Designer

nooshin 376 Mobile

A beautiful and old courtyard with strong trees and traditional buildings and windows. A cartoon grandmother is sitting on an inlaid bed with a white scarf

8 Create Surpr

Explore ideas Creations

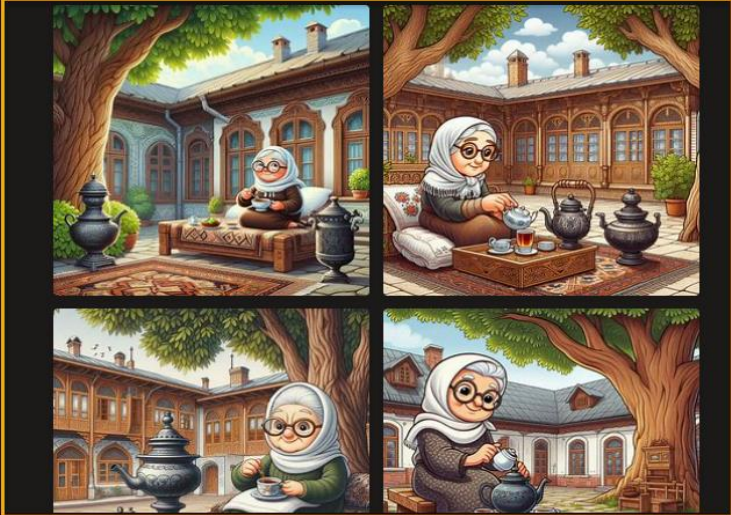

Recent



مادر بزرگ و حیات قدیمی - تصویر سازی



نمونه تصاویر ایجاد شده شهر شکلاتی (طراحی و دوخت)



<https://www.bing.com/images/create/>





<https://www.bing.com/images/create/>



تصویر سازی با هوش مصنوعی

Copilot Designer

nooshin 361 Mobile

A photorealistic image of a stone shaped like the [APPLE]. The stone should have a variety of natural stone colors such as shades of gray, brown, addin

7

Create Surprise Me

Recent



The screenshot displays the Microsoft Copilot Designer interface. At the top, the user's name 'nooshin' and a credit count of '361' are visible. The main prompt area contains the text: 'A photorealistic image of a stone shaped like the [APPLE]. The stone should have a variety of natural stone colors such as shades of gray, brown, addin'. Below the prompt, four AI-generated images of stone apples are shown in a 2x2 grid. Each apple is a different color and texture, ranging from dark gray and blue to light brown and tan. A 'Recent' sidebar on the right shows a grid of previously generated images, including butterflies and other stone objects. A watermark 'no.askarani@gmail.com' is overlaid on the bottom left of the image grid.

no.askarani@gmail.com

تصویر سازی با هوش مصنوعی



تصویر سازی با هوش مصنوعی

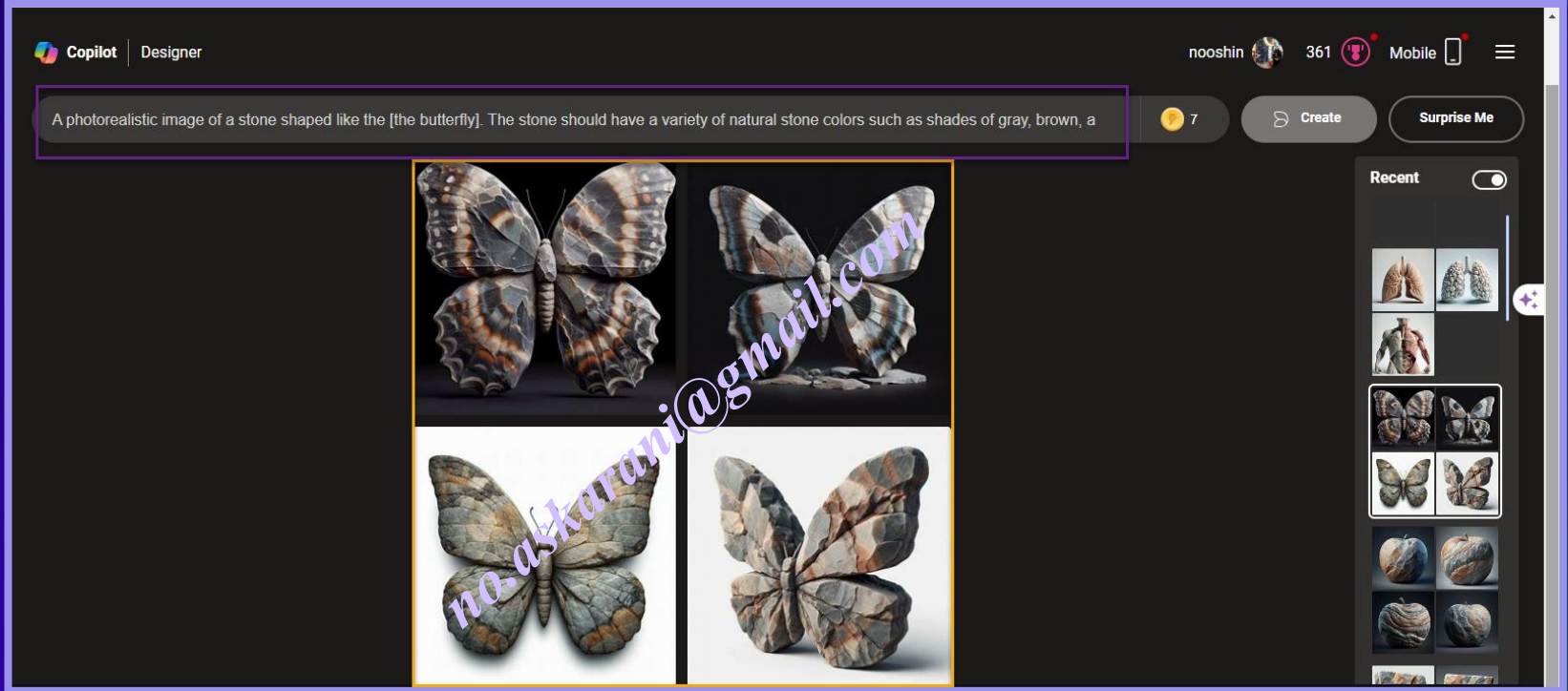



<https://www.bing.com/images/create/>





ایجاد طرح نقشه ایران با گل لاله



no.askarani@gmail.com



no.askarani@gmail.com







تصویر سازی با هوش مصنوعی

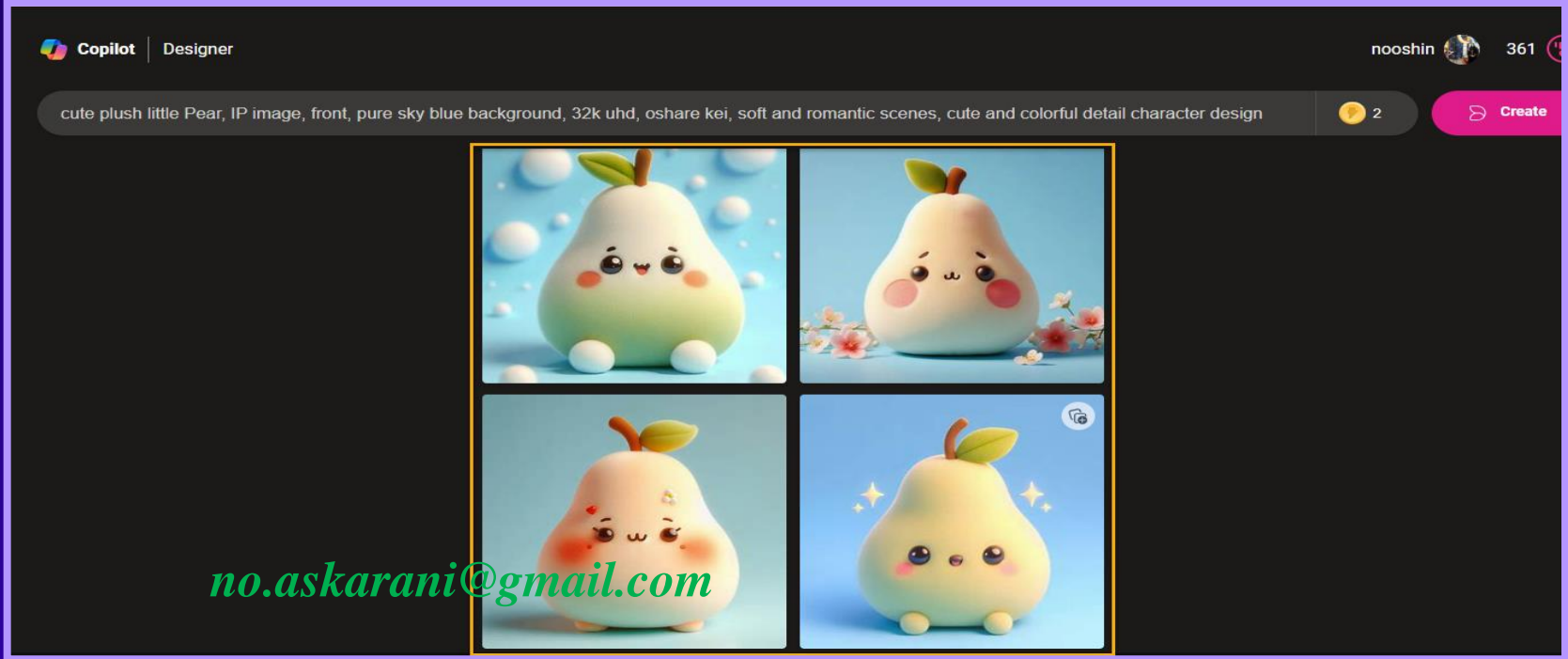

تصویر سازی با هوش مصنوعی





تصویر سازی با هوش مصنوعی



تصویر سازی با هوش مصنوعی



تبدیل تصاویر دوبعدی به سه بعدی



<https://stylar.ai>

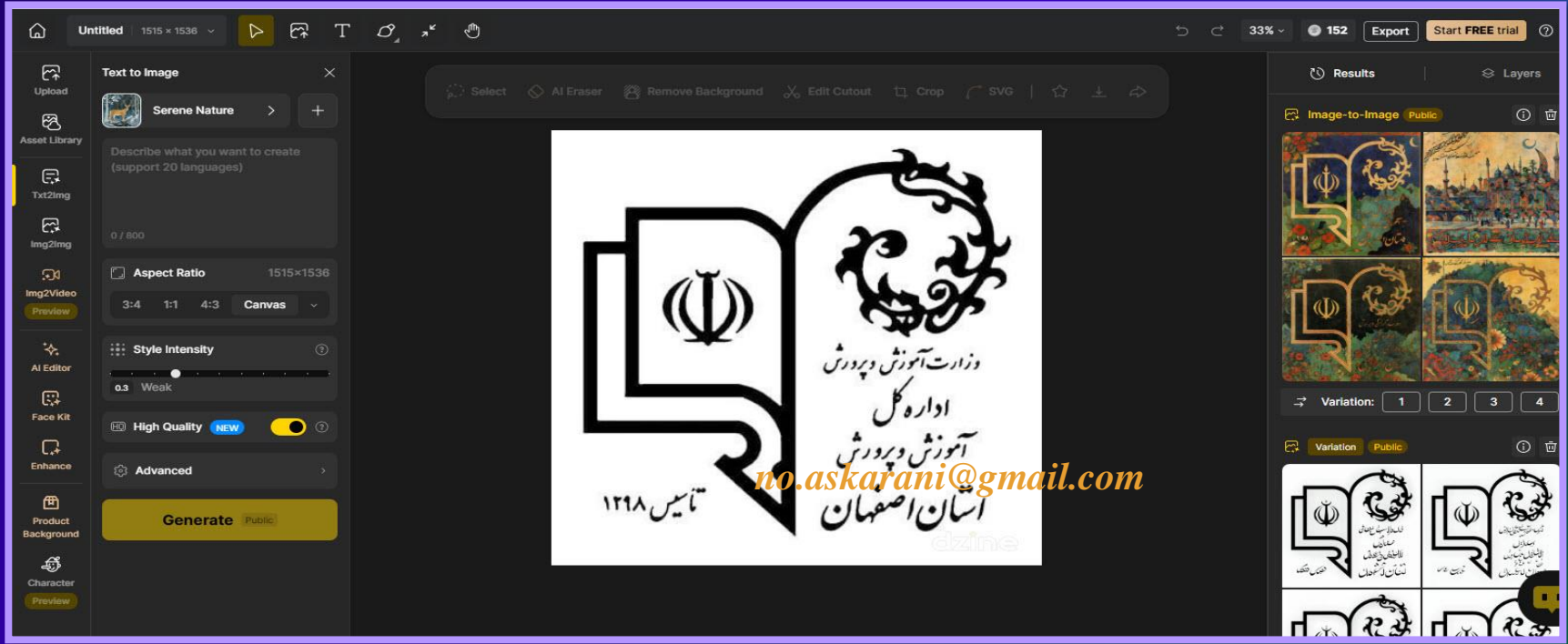

داخل منوی جدیدی که بازمی شود گزینه Auto prompt رو کلیک کنید و در نهایت بر روی گزینه Stylize کلیک کنید.

تبدیل تصاویر دوی بعدی به سه بعدی



 <https://cooltext.com/>

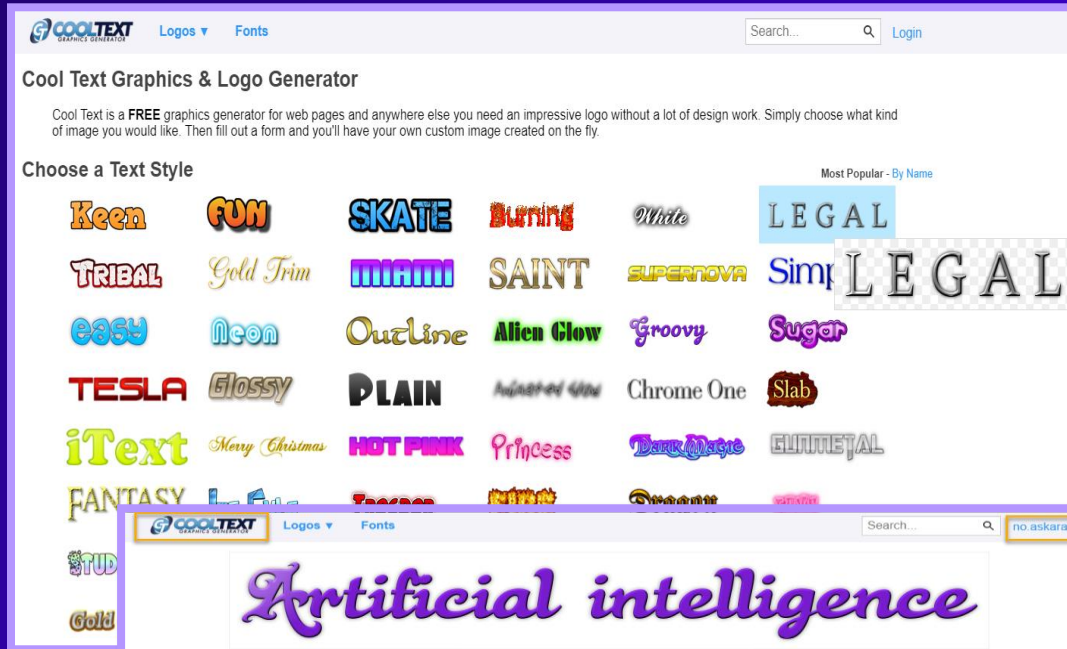

Cool Text Graphics & Logo Generator

Cool Text is a **FREE** graphics generator for web pages and anywhere else you need an impressive logo without a lot of design work. Simply choose what kind of image you would like. Then fill out a form and you'll have your own custom image created on the fly.

Choose a Text Style

Most Popular - By Name

Keen FUN SKATE Burning White LEGAL

TRIBAL Gold Trim MIAMI SAINT SUPERNOVA Simple LEGAL

easy Neon Outline Alien Glow Groovy Sugar

TESLA Glossy PLAIN Hatched Glow Chrome One Slab

iText Merry Christmas HOT PINK Princess Dark Magic GUMMETAL

FANTASY

STUD

Gold

Search... Login

Search... no askarani

Download Edit Get HTML

Share On f t p

Artificial intelligence

Artificial intelligence

ARTIFICIAL INTELLIGENCE

ساخت لوگوی با استفاده از هوش مصنوعی

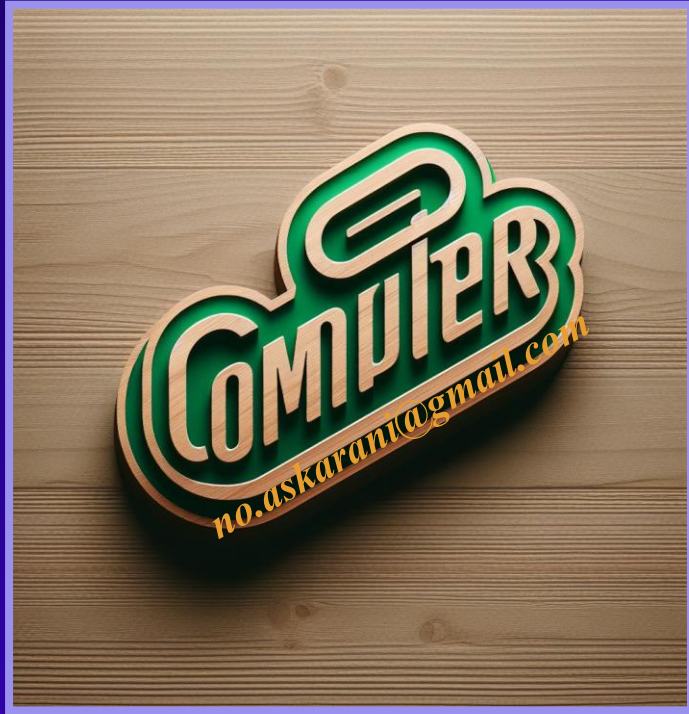

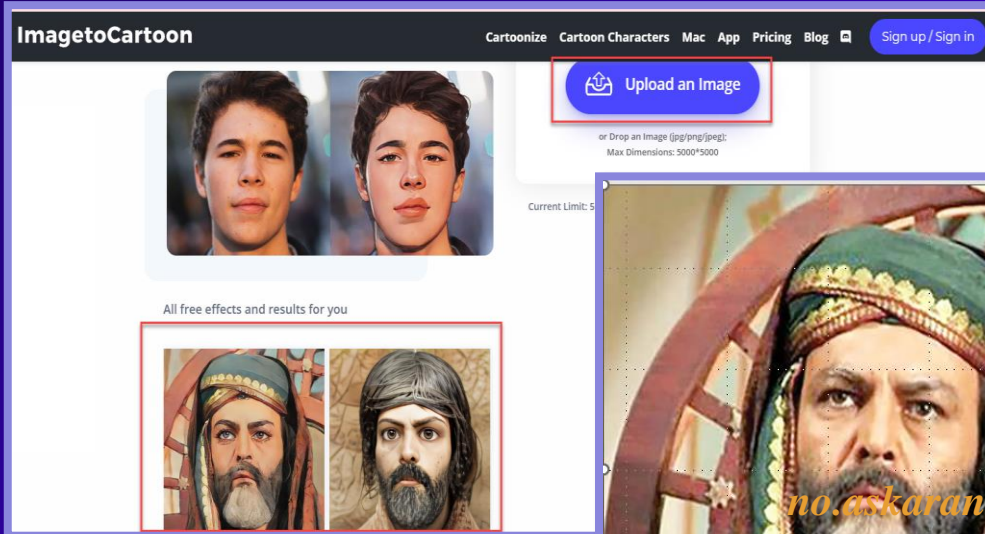

Audio

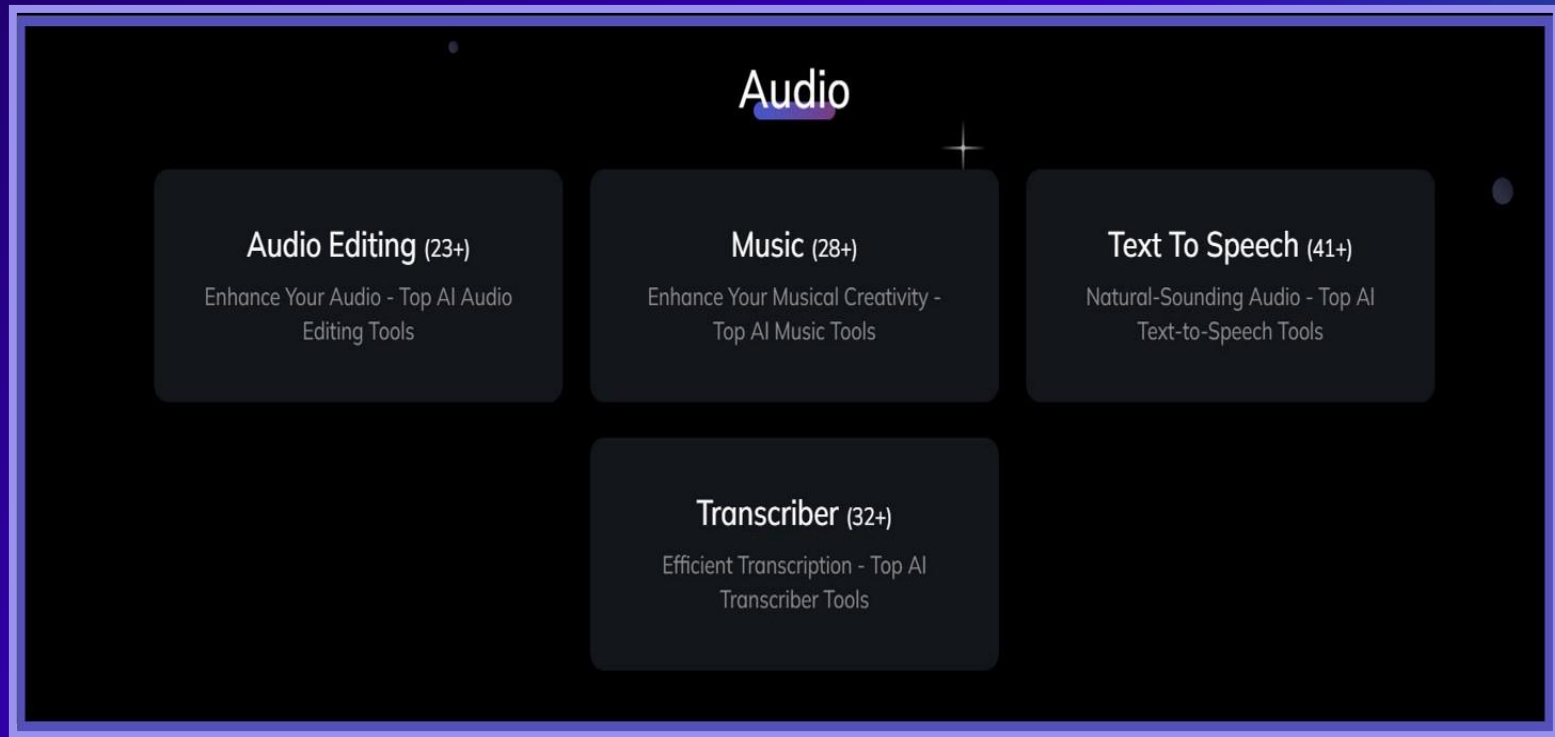

Adobe Podcast Tools Features Sign In

AI-powered audio tools that elevate your voice

Create high-quality podcasts and voiceovers that sound professional with Adobe Podcast.

Enhance Speech
Remove noise and echo from voice recordings

Studio BETA
Record, edit, and enhance in your browser

Mic Check
Fix microphone issues before recording

Go to Mic Check

no.askarani@gmail.com



The screenshot shows the website **تایپو** (Typeo) with a navigation bar containing links for "خرید اشتراک", "راهنما", "پشتیبانی", "سایر امکانات", "ورود/ثبت نام", and "تایپو". The main content area features a large microphone icon surrounded by a red box, indicating the audio input function. Below the microphone is a waveform and the year "۱۴۰۰". The user's email address **no.askarani@gmail.com** is displayed. At the bottom, there is a text area with Persian text: "سلام و درود به همکاران عزیزه کارگاه آموزشی آشنایی با کاربردهای هوش مصنوعی در آموزش خوش آمدید" and "پنجشنبه ۱۰ اسفند ۱۴۰۲".



تبدیل متن به گفتار موفقیت!



0:12 / 0:12 **no.askarani@gmail.com** :

این فایل صوتی به مدت 24 ساعت در دسترس خواهد بود. لطفاً به موقع آن را دانلود کنید
شما 100% حق، جاب فایل صوتی و حقوق تجاری دارید، بیشتر بدانید

https://s5-8.ttsmaker-file.com/file/2024-02-27-175242_137671.mp3

تاریخ ⌚

دانلود قابل صوتی

زبان

Persian - فارسی

صداها

- 410001 - Zahra-IRIran Female Voice
حد : 8000 شخصیت ها ▶ مثال ▶
- 410002 - Reza-IRIran Male Voice
حد : 8000 شخصیت ها ▶ مثال ▶

کد تایید را وارد کنید (اعداد داخل تصویر را مشخص کنید)

3 5 5 2

تنظیمات بیشتر ⚙️

تبدیل به گفتار ▶

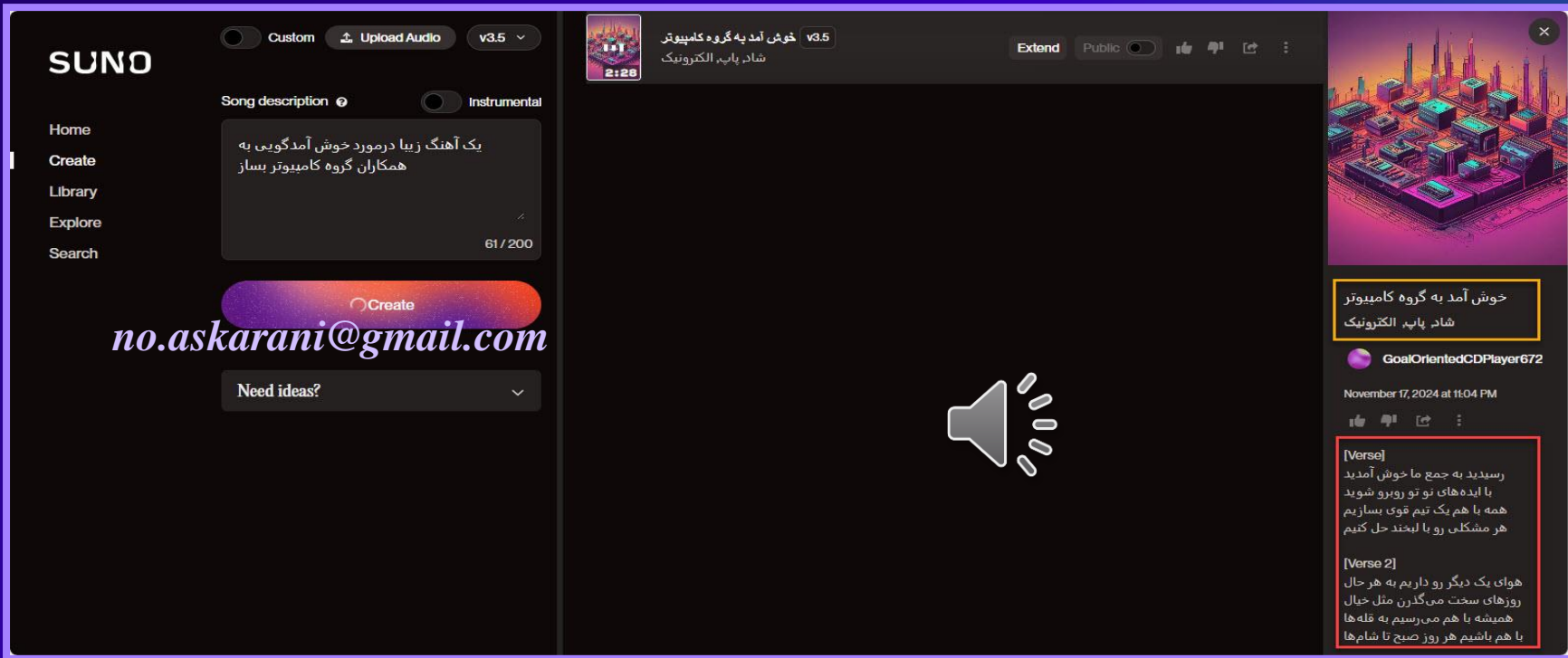

SUNO Custom Upload Audio v3.5

Song description Instrumental

Home
Create
Library
Explore
Search

یک آهنگ زیبا درمورد خوش آمدگویی به همکاران گروه کامپیوتر بساز

61 / 200

Create

no.askarani@gmail.com

Need ideas?

خوش آمد به گروه کامپیوتر v3.5
شاد پاپ، الکترونیک

Extend Public

GoalOrientedCDPlayer672

November 17, 2024 at 11:04 PM

[Verse]
رسیدید به جمع ما خوش آمدید
با ایده‌های تو تو رو برو شو بد
همه با هم یک تیم قوی بسازیم
هر مشکلی رو با بخت حل کنیم

[Verse 2]
هوای یک دیگر رو داریم به هر حال
روزهای سخت می‌گذرن مثل خیال
همیشه با هم می‌رسیم به قله‌ها
با هم باشیم هر روز صبح تا شام‌ها

Video

Video

Personalized Videos (10+)

Engaging Personalized Videos - Top
AI Tools for Visual Content

Video Editing (37+)

Professional-Quality Videos - Top
Video Editing AI Tools

Video Generator (39+)

Top Video Generator AI Tools for
Automated Video Creation

no.askarani@gmail.com

مثال : آماده سازی فیلم بامشخص کردن آواتار (صدا و تصویر)



<https://studio.d-id.com/editor>

The screenshot displays the D-ID Studio editor interface. On the left is a dark sidebar with navigation options: Studio, Agents (Beta), Developer Hub, and Pricing. The main workspace shows a video preview titled "Untitled video" containing a still image of two women in chef uniforms. Below the preview are controls for "Choose a presenter" and "Generate AI presenter". A row of presenter avatars is visible, including an "ADD" button and several "HQ" avatars. A watermark "no.askarani@gmail.com" is overlaid on the bottom right of the interface.



مثال : آماده سازی فیلم بامشخص کردن آواتار (صدا و تصویر)

 <https://studio.d-id.com/editor>

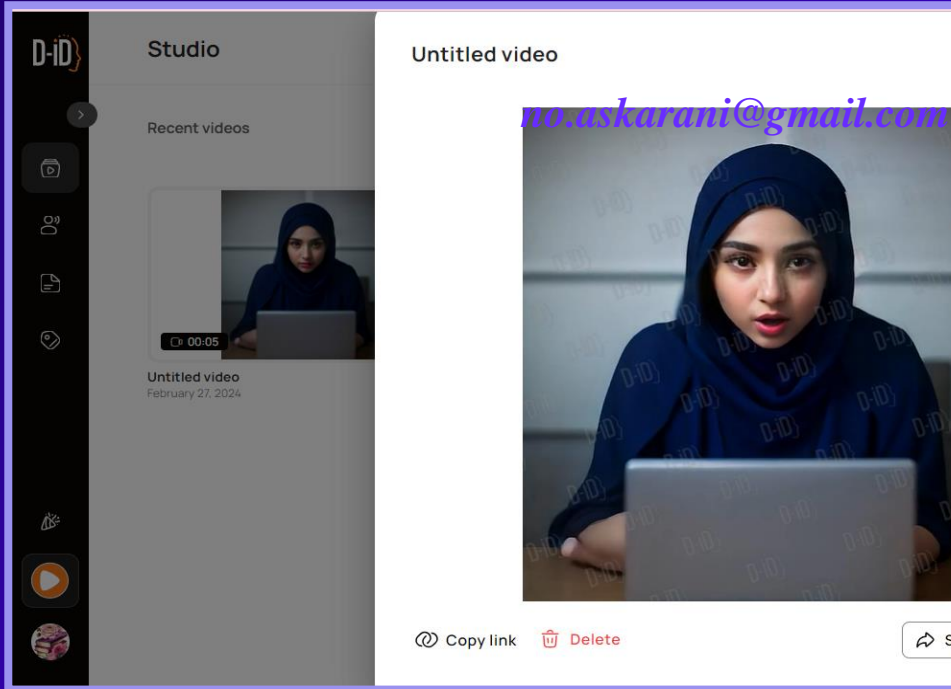

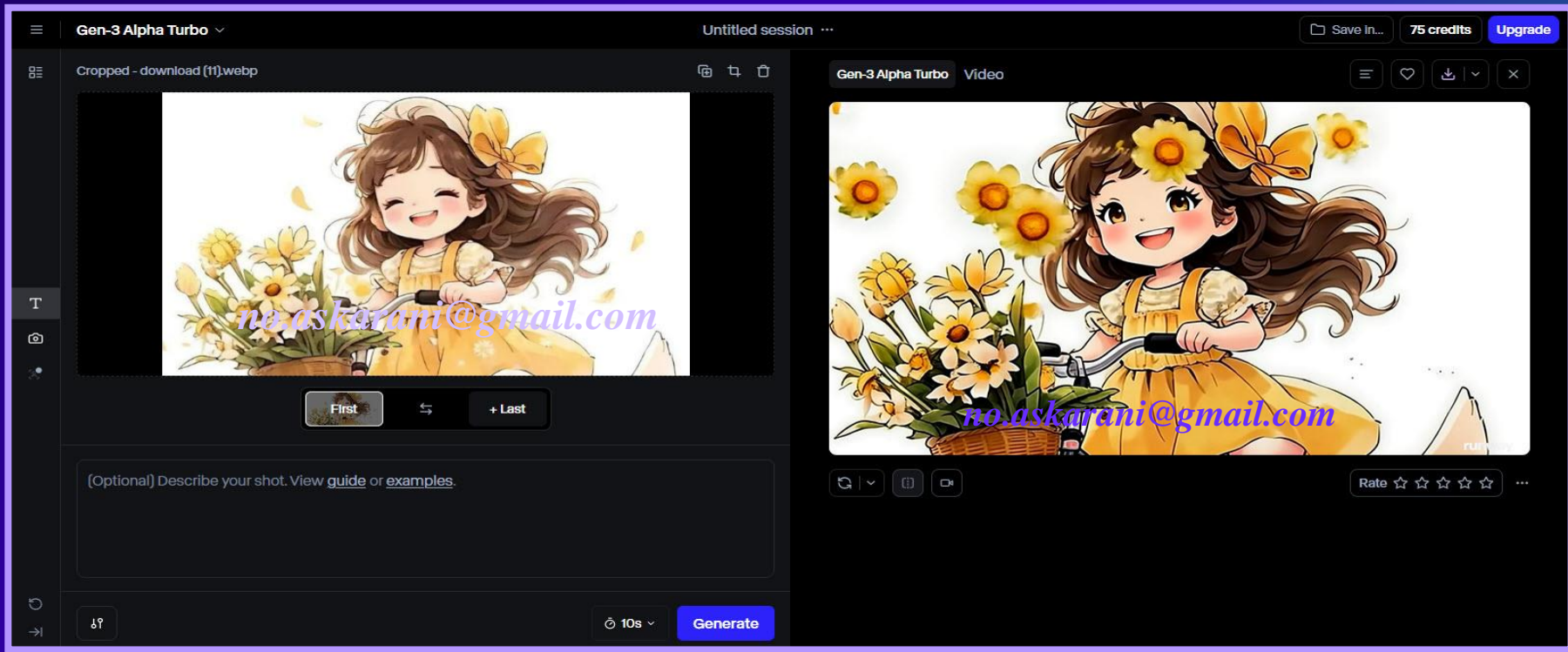

The screenshot displays the RunwayML Gen-3 Alpha Turbo interface. On the left, a preview window shows a character with long brown hair, wearing a yellow dress and a headband with a large yellow flower, riding a bicycle. The character is holding a basket of yellow flowers. The text "na.askarani@gmail.com" is overlaid on the image. Below the preview are buttons for "First", a double-headed arrow, and "+ Last". A text input field contains the prompt: "(Optional) Describe your shot. View [guide](#) or [examples](#)." At the bottom left, there is a "Generate" button and a "10s" duration indicator.

On the right, a video player shows the same character on the bicycle. The text "no.askarani@gmail.com" is overlaid on the image. The video player includes a "Rate" section with five stars and a "..." menu icon.



ساخت انیمیشن از عکس



 <https://ai.invideo.io/onboard>

ساخت مستند با هوش مصنوعی (شب قدر)

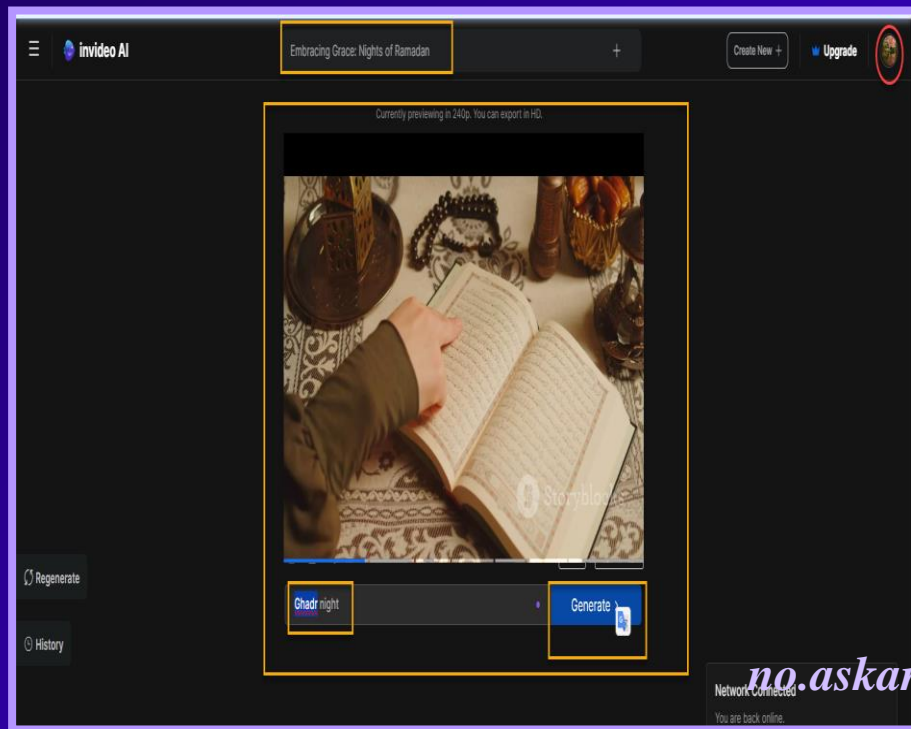

برنامه‌ای کامل برای ویرایش محتوای بصری و ساخت انیمیشن، عکس

 <https://app.runwayml.com/>

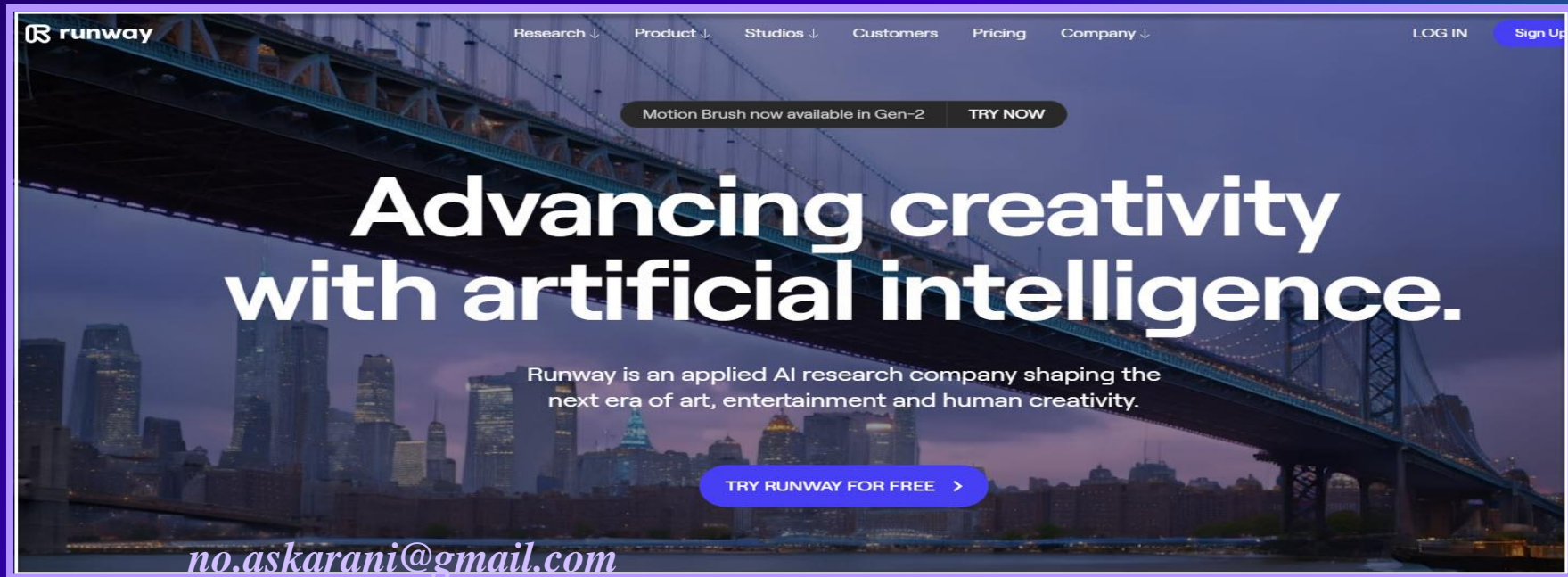

The screenshot shows the Runway ML website homepage. At the top left is the Runway logo. The navigation menu includes: Research ↓, Product ↓, Studios ↓, Customers, Pricing, and Company ↓. On the top right, there are links for LOG IN and Sign Up. A dark banner in the center reads "Motion Brush now available in Gen-2" with a "TRY NOW" button. The main headline is "Advancing creativity with artificial intelligence." Below this, a sub-headline states: "Runway is an applied AI research company shaping the next era of art, entertainment and human creativity." At the bottom center, there is a "TRY RUNWAY FOR FREE >" button. The background features a city skyline at night with a bridge in the foreground. At the bottom left of the screenshot, the email address "no.askarani@gmail.com" is written.



OpenArt

All Flow Apps

Made by: Image To Video/Animation

Workflow configs

Width: 512 Height: 664

Creation time: Tue Feb 27 2024

NSFW ?

Publish

Download As

Move To Albums

no.askarani@gmail.com

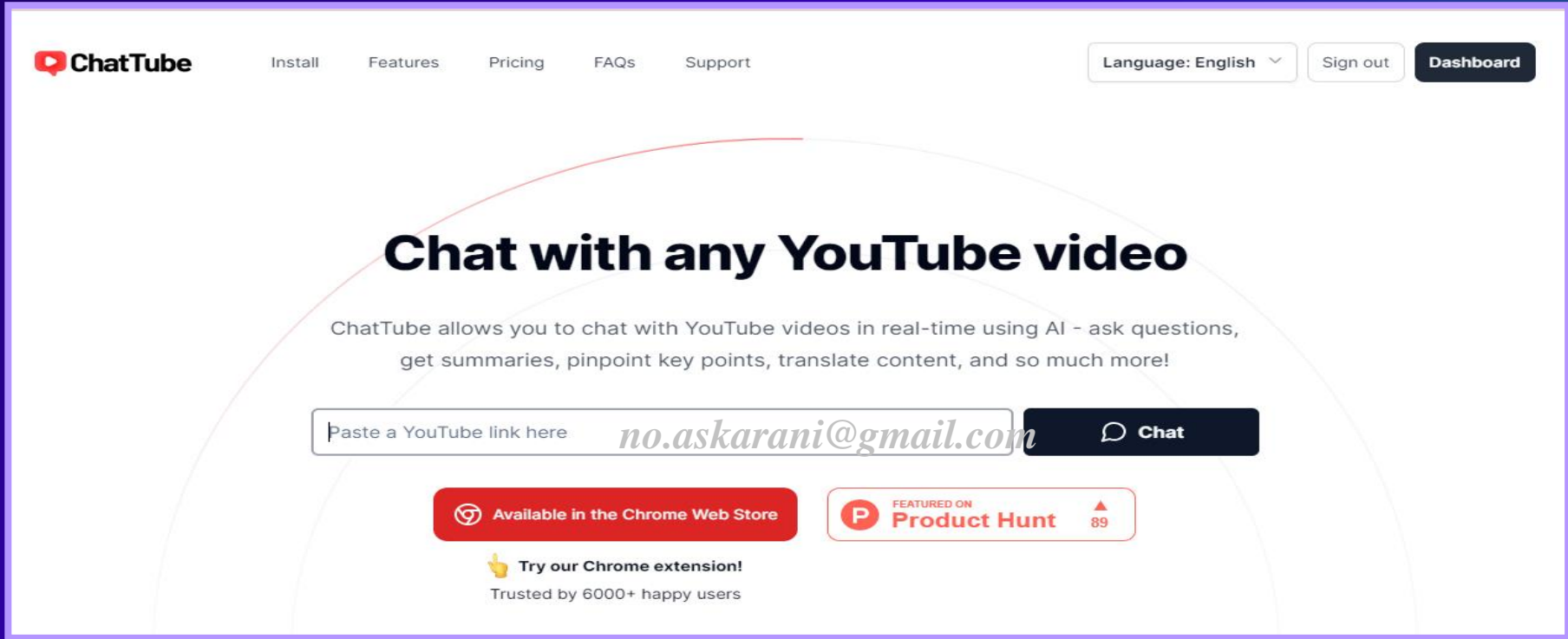

The screenshot shows the ChatTube website homepage. At the top left is the ChatTube logo. The navigation menu includes 'Install', 'Features', 'Pricing', 'FAQs', and 'Support'. On the top right, there are buttons for 'Language: English', 'Sign out', and 'Dashboard'. The main heading is 'Chat with any YouTube video'. Below this, a sub-heading states: 'ChatTube allows you to chat with YouTube videos in real-time using AI - ask questions, get summaries, pinpoint key points, translate content, and so much more!'. A search bar contains the text 'Paste a YouTube link here' and the email address 'no.askarani@gmail.com'. To the right of the search bar is a 'Chat' button. Below the search bar, there are two badges: 'Available in the Chrome Web Store' and 'FEATURED ON Product Hunt' with a count of 89. At the bottom, there is a call to action: 'Try our Chrome extension! Trusted by 6000+ happy users'.

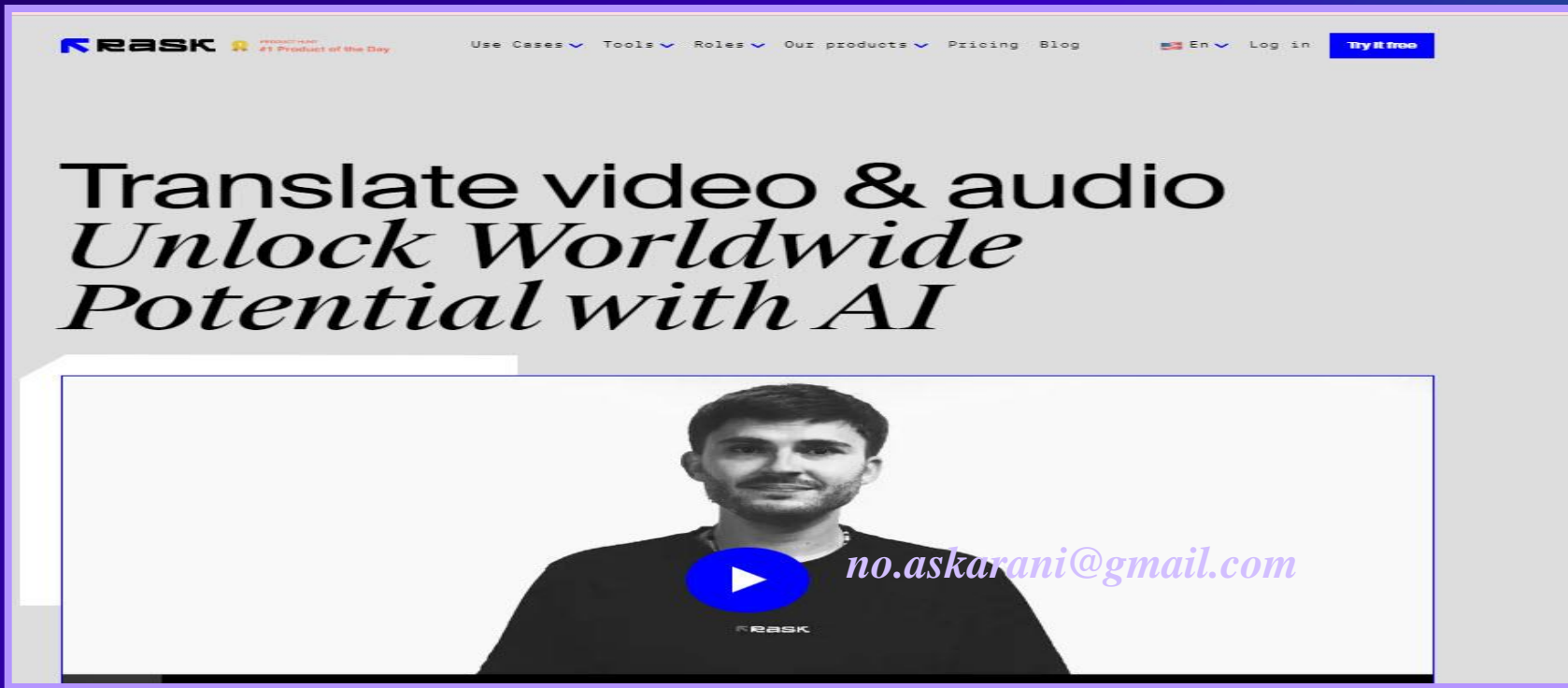

The screenshot shows the Rask website homepage. At the top, there is a navigation bar with the Rask logo, a badge for '#1 Product of the Day', and menu items: 'Use Cases', 'Tools', 'Roles', 'Our products', 'Pricing', and 'Blog'. On the right side of the navigation bar, there are options for 'En' (language) and 'Log in', along with a 'Try it free' button. The main heading reads 'Translate video & audio' followed by the tagline 'Unlock Worldwide Potential with AI'. Below the text is a video player featuring a man in a black Rask t-shirt. A blue play button is overlaid on the video, and the email address 'no.askarani@gmail.com' is displayed in purple text to the right of the play button.

ابزارہائے ہوش

مصنوعی در

پڑوہش



ChatGPT 4o mini Log in Sign up

بهینه‌سازی مسیرهای حمل‌ونقل برای شرکت‌های لجستیک با استفاده از یادگیری تقویتی و داده‌های ترافیکی توضیح بده

موضوع "بهینه‌سازی مسیرهای حمل‌ونقل برای شرکت‌های لجستیک با استفاده از یادگیری تقویتی و داده‌های ترافیکی" ترکیبی از فناوری‌های نوین و چالش‌های موجود در صنعت حمل‌ونقل است. هدف از این پژوهش معمولاً بهینه‌سازی مسیرهای حمل‌ونقل برای کاهش هزینه‌ها، زمان تحویل و افزایش کارایی است. در اینجا، دو عنصر اصلی مطرح‌شده عبارتند از:

1. یادگیری تقویتی (Reinforcement Learning)
2. داده‌های ترافیکی

1. یادگیری تقویتی (Reinforcement Learning)

یادگیری تقویتی یک شاخه از یادگیری ماشین است که در آن یک عامل (agent) تصمیماتی اتخاذ می‌کند تا

Message ChatGPT na.skarani@gmail.com



The screenshot shows the FlowGPT web interface. On the left is a sidebar with navigation options: Home, Chat, My AI, Flux, and Bounty. The main area displays a list of AI models including ChatGPT, Mythalion 13B, Llama 2, GPT 4 for FREE, Plant Truth Avatar, DALL-E 3, Claude 2, and Claude Instant. A code editor in the center shows HTML and JavaScript code for a simple calculator. A purple callout box on the right displays the rendered HTML output of the code, which is a calculator form with two input fields (8 and 9), a yellow 'محاسبه جمع' button, and the result 'جمع این دو عدد برابر است با: 17'. At the bottom, there is a search bar with the text 'no.askarani@gmail.com' and a 'Chat to AI now..' button.



perplexity | noaskarani1430 | 4m | + Space / Diagnosing heart disease with a machine | Share

New Thread | Ctrl | I

Home | Discover | Spaces | Library

Try Pro
Upgrade for image upload, smarter AI, and more Pro Search.
Learn More

noaskarani14... | Download

تشخیص بیماری های قلبی با کمک تکنیک های یادگیری ماشین

You've reached your Pro limit
Upgrade to Perplexity Pro to increase your daily limit

Pro Search

- بررسی و جمع آوری اطلاعات درباره تکنیک های یادگیری ماشین در تشخیص بیماری های قلبی
- تجدیدی و جمع آوری مطالعات و مقالات مرتبط با استفاده از یادگیری ماشین در تشخیص بیماری های قلبی
- خلاصه و تجزیه و تحلیل اطلاعات جمع آوری شده در ارتباط با روش های یادگیری ماشین برای تشخیص بیماری های قلبی

Sources

- [PDF] تشخیص بیماری قلبی با استفاده از شبکه های عصبی پیچشی ... | jhbmi
- نقش هوش مصنوعی در تشخیص زودهنگام بیماری های قلبی - کوشکیم آلبا | kavoshcom
- یادگیری ماشین در مرگ های قلبی - مجمع فنی تهران | mftplus

no.askarani@gmail.com

Ask follow-up | Pro | Generate Image

☰

Gemini ▾

+ New chat

Recent

- معماری فوگ کامپوزیتنگ
- Oil & Gas Industry Systems In...
- Employee Performance Mana...
- Can't find info for this specifi...
- You are a knowledgeable and ...
- ⌵ Show more

📌 Gem manager

🔗 Help

🕒 Activity

⚙️ Settings

● Spain

در مورد تصویر داده شده توضیح بده



Show drafts ▾

توضیح تصویر معماری فوگ کامپوزیتنگ

تصویر ارائه شده معماری کلی فوگ کامپوزیتنگ را نشان می‌دهد. فوگ کامپوزیتنگ یک لایه واسط بین دستگاه‌های لایه (مانند سنسورها، دوربین‌ها، وسایل نظیبه متصل و ...) و ابر است. این لایه به منظور کاهش تأخیر، بهبود پایداری و افزایش قابلیت اطمینان در پردازش داده‌های تولید شده توسط دستگاه‌های لایه به کار می‌رود.

اجزای اصلی این معماری عبارتند از:

- لایه ابر (Cloud Layer): بالاترین لایه در این معماری است و وظیفه پردازش داده‌های بزرگ، ذخیره‌سازی داده‌ها در ابزارهای داده و ارائه خدمات رایانش ابری را بر عهده دارد.

📄

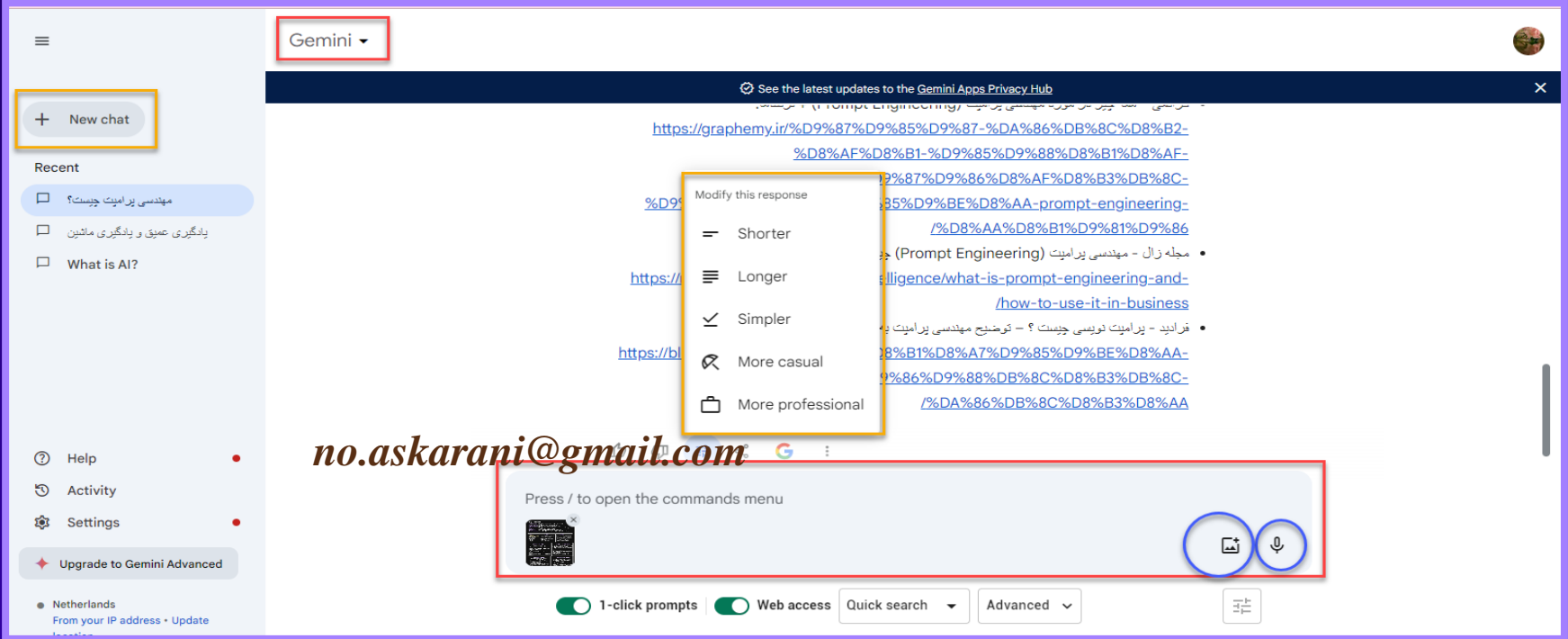

🗣️

no.askarani@gmail.com



The screenshot displays the Gemini AI application interface. At the top, there is a navigation bar with a hamburger menu icon, the text 'Gemini', and a profile picture. Below this is a dark banner with a link to the 'Gemini Apps Privacy Hub'. The main content area shows a list of search results with Persian text and URLs. A context menu is open over one of the results, offering options to 'Modify this response': 'Shorter', 'Longer', 'Simpler', 'More casual', and 'More professional'. On the left side, there is a sidebar with a 'New chat' button and a 'Recent' section containing chat history items. At the bottom, there is a control bar with '1-click prompts' and 'Web access' toggles, a search bar, and a dropdown menu set to 'Advanced'. A red box highlights the bottom control bar, and a yellow box highlights the 'Modify this response' menu.

no.askarani@gmail.com

 **ChatPDF & Jenni AI:** Write your next paper with AI - Unlimited access to the [Jenni AI Writer](#) with ChatPDF Plus! 

Chat with any PDF

Join millions of students, researchers and professionals to instantly answer questions and understand research with AI

no.askarani@gmail.com 

Drop PDF here

[Browse my Computer](#) [From URL](#)

Going Viral all over the World

Across borders, beyond languages: AI is revolutionizing the understanding of research worldwide

خلق ابزارهای جدید برای ناتوانان حرکتی و معلولان کمک میکند اینگونه افراد که معمولاً دور از اجتماع هستند و بسیاری از فرصت‌های اجتماعی و شغلی را از دست می‌دهند، بتوانند به جامعه بازگردند. طبق آمارها، نرخ بیکاری افراد معلول آمریکا، تقریباً بیشتر از افراد عادی گزارش شده است. هادسون تنها یکی نفر از هر ده نفر در دنیا به فناوری‌های کمکی دسترسی دارند.

فناوری‌ها و اختراعات مناسب جسمانی معلولان را (AI for Accessibility) شرکت مایکروسافت تصمیم دارد با پروژه "Hush" محصولی برای دسترسی پذیری افراد نابینا، مایکروسافت با همکاری شرکتی در ملبورن، ویرجینیا، در حال توسعه یک دستگاه هوش مصنوعی است که می‌تواند صدای افراد را شناسایی و به صورت متن تبدیل کند. این دستگاه می‌تواند به افراد مبتلا به کمشنده شنوایی، در گفتارهای روزمره، به کارگیری هوش مصنوعی در پردازش‌های آسان‌تر کمک کند. این دستگاه می‌تواند به افراد مبتلا به کمشنده شنوایی، در گفتارهای روزمره، به کارگیری هوش مصنوعی در پردازش‌های آسان‌تر کمک کند. این دستگاه می‌تواند به افراد مبتلا به کمشنده شنوایی، در گفتارهای روزمره، به کارگیری هوش مصنوعی در پردازش‌های آسان‌تر کمک کند.

3,704/15,000 Characters (Get up to 100,000 here)

Detect Text Upload File

****Please input more text for a more accurate result****
Your Text is AI/GPT Generated

99.99% AI GPT*

naskarani@gmail.com

توسعه هوش مصنوعی در بهبود کیفیت زندگی افراد معلول و ناتوان حرکتی بیشتر هوش مصنوعی سبب توسعه‌ای دستگاه‌های هوشمندی شده است که در غلبه بر چالش‌های فیزیکی و شناختی افراد ناتوان جسمی و ذهنی، کمک کننده هستند. فناوری‌های نوین راه‌های بسیاری برای افراد معلول و ناتوان حرکتی گشوده است، در گذشته اسکوترهای برقی و سمعک از جمله فناوری‌های کمکی معلولان و ناتوانان جسمی به آمدند. امروزه هوش مصنوعی به این روند سرعت بخشیده است. با وجود تعداد یک میلیارد نفر که از انواع‌شماره ناتوانی حرکتی رنج می‌برند، نیاز به بازار بزرگی از فناوری‌های کمکی احساس می‌شود. برای آشنایی با محصولات مبتنی بر هوش مصنوعی که برای افراد معلول طراحی شده است.

نوجوان ۱۱ ساله‌ای است که نمی‌تواند راه برود و صحبت کند، او نایبنا است و تنها توانایی (Kaden Bowen) کادن بون حرکت دادن انگشت کوچک دست چپ خود را دارد. کادن مبتلا به فلج مغزی است. جیمز بون، پدر کادن تلاش می‌کند با کمک Amazon Echo کمک فناوری‌های جدید استقلال بیشتری به او بدهد. یکی از تلاش‌های جیمز به کارگیری دستیار هوشمند است، او از قابلیت‌های دستیار هوشمند همچون کنترل صوتی استفاده کرد. کادن دارای یک دستگاه گوینده Show است که کلمات نوشته شده با انگشت سالم را به کلام تبدیل می‌کند. کلمات و جمله‌های ساخته شده برای ارتباط با دستیار هوشمند آمازون اکو به کار برده می‌شود. کادن با کمک دستگاه گوینده دستیار هوشمند خود را از آمازون اکو می‌پرسد او همچنین می‌تواند با کمک اکو با تعدادی از دستگاه‌های دیگر خود را از آمازون اکو دستیار صوتی هوشمند آمازون برای افراد ناتوان جسمی، ابزاری فراتر از آگاهی از شرایط آب‌وهوایی روزانه و دستور غذایی

ترجمه فایل به زبانهای مختلف و تبدیل برخی از فرمت ها



<https://www.onlinedoctranslator.com/en/>

The screenshot shows the homepage of Onlinedoctranslator.com. At the top, there is a navigation menu with links for 'DocTranslator', 'Translator', 'Contact', and 'API'. To the right of these links are four prominent buttons: 'Convert a PDF to Word' (blue), 'Convert PDF to JPG' (pink), 'Split a PDF' (red), and 'Ultra-Compress Images' (orange). A language selector button labeled 'EN' is also present. Below the navigation, a main heading reads 'Instantly translate and preserve the layout of any document format into any language. Free.' Underneath this, a central white box contains four key features, each with an icon and text: 1. An icon of a document with a checkmark, with the text 'Preserves the layout of your documents'. 2. An icon of a document with a lightning bolt, with the text '109 languages supported and growing'. 3. An icon of a document with a crossed-out checkmark, with the text 'No Installation required'. 4. An icon of a document with a crossed-out checkmark, with the text 'No Registration required'. A watermark 'no.askarani@gmail.com' is visible in the bottom left of the screenshot.



<https://www.paraphraser.io/>

The screenshot shows the Paraphraser website interface. At the top, there is a navigation bar with the Paraphraser logo, the name 'PARAPHRASER', and several utility links: 'Article Rewriter', 'Plagiarism Checker', 'Grammar Checker', 'Text Summarizer', 'APIs', 'Plans', 'Account', 'Logout', and a language dropdown set to 'English'. Below the navigation bar is an advertisement for 'Sider: Free ChatGPT translator', which includes a description and an 'Open' button. The main content area is divided into two large text boxes: 'Original Text' on the left and 'Re Written Text' on the right. Between these boxes, there are radio buttons for 'Word Changer' (selected) and 'Creative'. At the bottom of the interface, there is a word count '(0 Words / 500)', a watermark email address 'no.askarani@gmail.com', a 'For Creative Mode Go Pro!' button, and a language dropdown set to 'English'.

 <https://www.summarizer.org/>

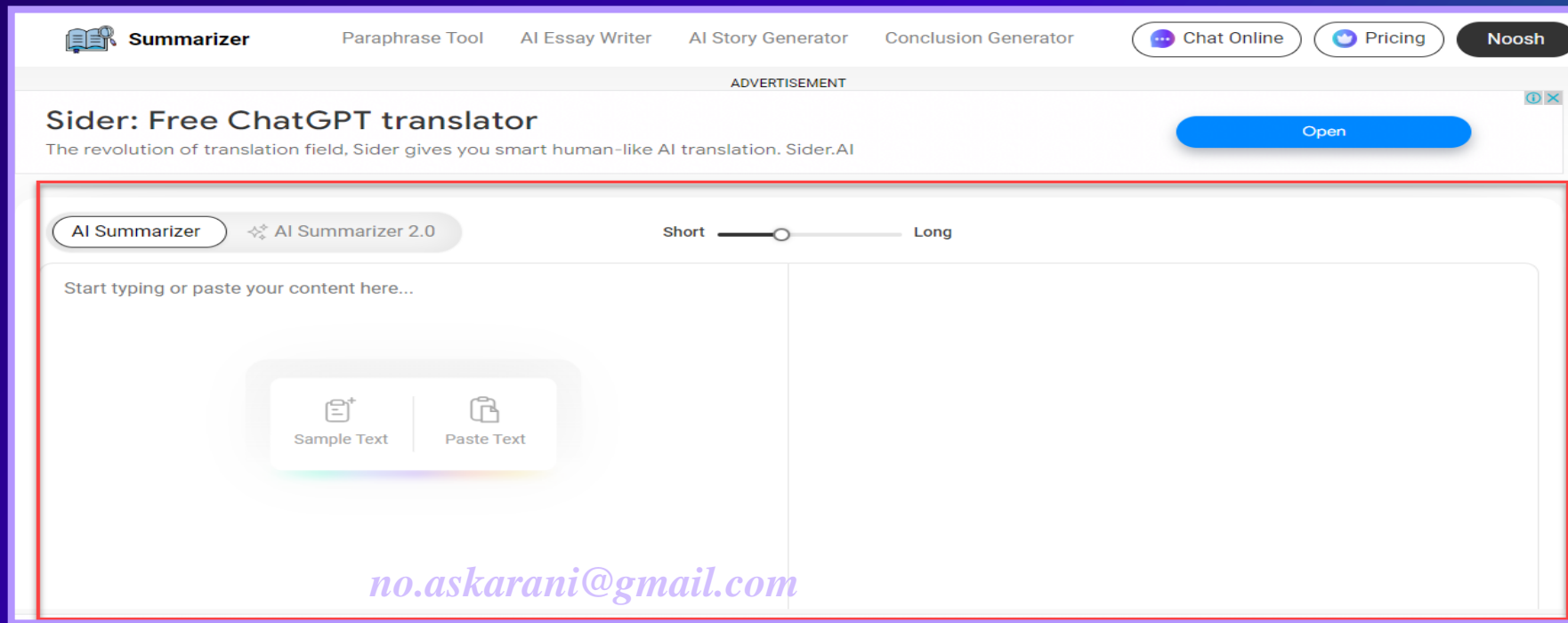

The screenshot shows the Summarizer website interface. At the top, there is a navigation bar with the following items: "Summarizer" (with a book icon), "Paraphrase Tool", "AI Essay Writer", "AI Story Generator", "Conclusion Generator", "Chat Online" (with a speech bubble icon), "Pricing" (with a price tag icon), and "Noosh" (in a dark button). Below the navigation bar is an advertisement for "Sider: Free ChatGPT translator". The ad text reads: "Sider: Free ChatGPT translator. The revolution of translation field, Sider gives you smart human-like AI translation. Sider.AI". There is a blue "Open" button next to the ad. Below the ad is the main content area, which is highlighted with a red border. It features a toggle for "AI Summarizer" and "AI Summarizer 2.0", a slider for "Short" to "Long", and a large text input area with the placeholder "Start typing or paste your content here...". Below the input area are two buttons: "Sample Text" and "Paste Text". At the bottom of the main content area, the email address "no.askarani@gmail.com" is displayed in purple.

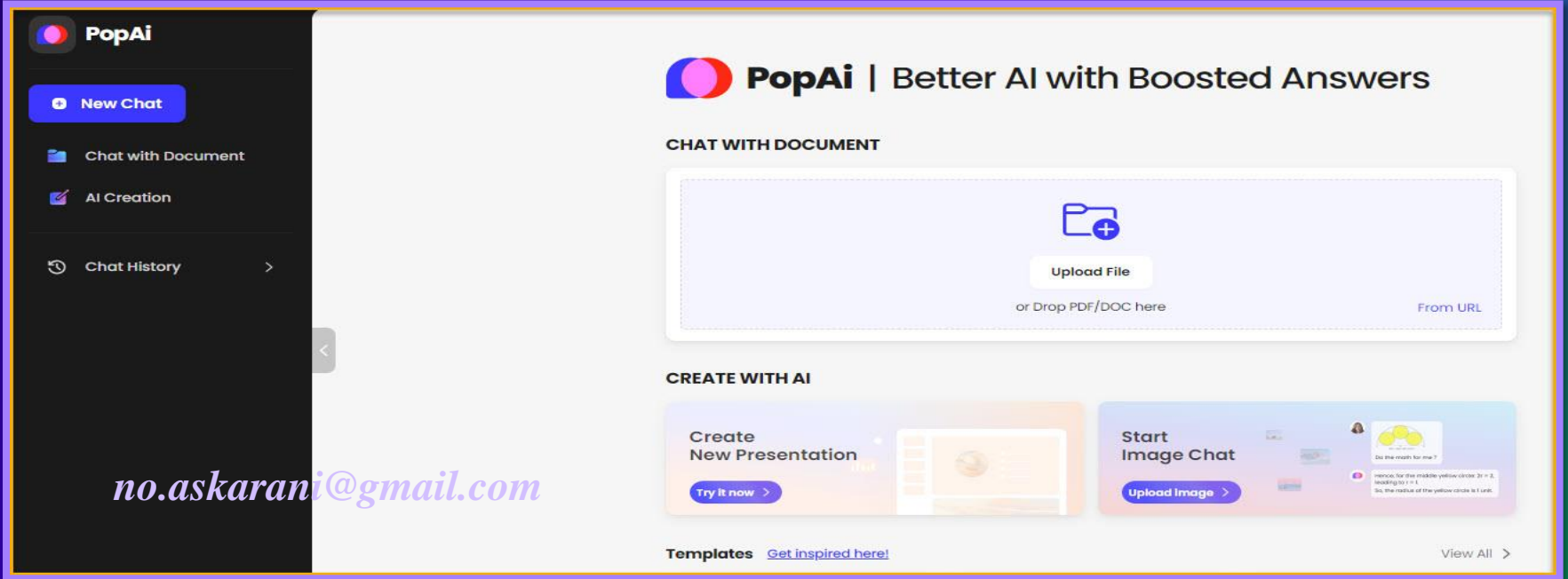

no.askarani@gmail.com

این ابزار با بهره‌مندی از GPT-3.5 و GPT-4 افزون بر اینکه می‌تواند به‌طور خودکار و صرفاً با دانستن موضوع برایتان پاورپوینت ایجاد کند، توانایی انجام این کار را براساس فایل‌های پی‌دی‌اف یا ورد نیز دارد.



<https://www.popai.pro/>

+ New Chat
Drop PDF here

Upgrade to Plus New Folder

مفهوم بازی و انواع آن در کلاس

pdf. مفهوم بازی و انواع آن در کلاس

Quarterly of Prevalent and Elementary School Studies
Alamkhan Tabatabaie's University
Vol.2, No. 2, Winter 2017

فصلنامه فصلنامه پیش دبستان و ابتدایی
دانشگاه علامه طباطبائی
سال دوم شماره دوم زمستان ۱۳۹۶، ص ۹ تا ۱۴

مفهوم بازی و انواع آن در کلاس: دیدگاه عربیان مهد کودک و پیش دبستان های شهر تهران
صابره عبدالملکی، محمد آرزوند*
تاریخ وصول: ۱۳۹۶/۰۱/۱۵ تاریخ پذیرش: ۱۳۹۶/۰۱/۲۰

چکیده
بازی مهم‌ترین روش یادگیری کودکان است که به رشد جسمی، عاطفی، اجتماعی و ذهنی آن‌ها کمک می‌کند. این روش به کودکان کمک می‌کند تا مفاهیم جدید را یاد بگیرند و مهارت‌های خود را تقویت کنند. هدف از این مقاله بررسی مفهوم بازی و انواع آن در کلاس است. در این مقاله به بررسی مفهوم بازی و انواع آن در کلاس پرداخته شده است. همچنین به بررسی مفهوم بازی و انواع آن در کلاس پرداخته شده است. همچنین به بررسی مفهوم بازی و انواع آن در کلاس پرداخته شده است.

کلیدواژه‌ها: مفهوم بازی، انواع بازی، پیش دبستان، مهد کودک، دیدگاه عربیان مهد کودک و پیش دبستان های شهر تهران.

* نویسنده مسئول: صابره عبدالملکی، دانشجوی دکتری، گروه روانشناسی، دانشکده روانشناسی، علامه طباطبائی، تهران، ایران. ایمیل: s.abdolmalaki@gmail.com

Chat

در مورد بازی سازی توضیح دهید

به معنای طراحی و ایجاد بازی های ویدئویی، بازی های Game Design بازی سازی کامپیوتری، بازی های تلفن همراه و بازی های تحت وب است. در این فرایند، طراحان بازی با استفاده از مهارت های خلاقیت، طراحی گرافیکی، برنامه نویسی و مدیریت پروژه، بازی هایی را ایجاد می کنند که برای بازیکنان جذاب و مهیج باشد

طراحی بازی شامل مراحل مختلفی از جمله انتخاب موضوع بازی، طراحی داستان، طراحی کاراکترها و محیط بازی، تعیین قوانین و مکانیزم های بازی، تعیین سطوح و چالش های بازی و غیره می باشد. هدف اصلی طراحی بازی، ایجاد یک تجربه بازی مهیج و جذاب برای بازیکنان است.

برای طراحی بازی، مهارت های مختلفی مانند طراحی گرافیکی، برنامه نویسی، مدیریت پروژه و تحلیل بازی لازم است. همچنین، طراحان بازی باید بازی های موجود در بازار را بررسی کرده و به دنبال روش های نوآورانه برای ایجاد بازی های جذاب و متفاوت باشند

در کل، بازی سازی یک فرایند خلاقانه و پرکاربرد است که به دلیل جذابیت و محبوبیت بازی های ویدئویی و کامپیوتری، همواره در حال توسعه و پیشرفت است

no.askarani@gmail.com



The screenshot displays the TLDR This web application. On the left, there is a sidebar with a search bar and a list of documents, including "AI APPLICATION IN ED..." and "An Analysis of the Educational S...". The main content area shows a document titled "AI Applications in Education" by Zhengyu Xu, Yingjia Wei, and Jinming Zhang. The document includes an abstract and a section titled "1 Introduction". On the right, a chat window is open, showing a user's question: "4. What does the passage suggest about the future of education and AI?". The AI's response is highlighted in a yellow box and discusses the future of education and AI, mentioning the integration of AI and education, the development of AI education, and the importance of AI in education. The chat window also shows a "Regenerate response" button and a "Type a message" input field.

no.askarani@gmail.com



AcademicGPT

Drop research paper here or click to select

Selected file: AI APPLICATION IN EDU.pdf

Write Feedback Explain

Select how complicated the AI's explanation should be

Simple and Short

SUBMIT

Result 1 of 1

This research paper examines the role of Artificial Intelligence (AI) in high school education and looks into how much academic work is being published on this topic. The study shows that there's a growing interest in AI for education, with China leading the charge in this area. The paper used bibliometric analysis, a method that reviews publications and citations to understand research trends.

The findings suggest that AI has the power to personalize learning for each student and make assessments better. However, there are worries about how safe students' private information is when AI is used in schools. The analysis found a big surge in AI-related educational research, with the United States also playing a significant part. Most of this research is published in top-tier journals.

There are main research clusters identified, focusing on areas like machine learning and deep learning. Despite the growth and potential of AI in education, the paper points out there are limits to the current study, such as the fact that only articles up to February 2023 are included.

In conclusion, AI is becoming more important in high school education and the paper suggests that further exploration in this field is needed, considering the trends and themes discovered in the study. The research is especially helpful for those looking to understand better

AcademicGPT

Drop research paper here or click to select

Write Feedback Explain

Select what type of section the AI should write

Abstract

SUBMIT

Feedback is appreciated! lukas.academicgpt@gmail.com

FIND US ON Product Hunt 17

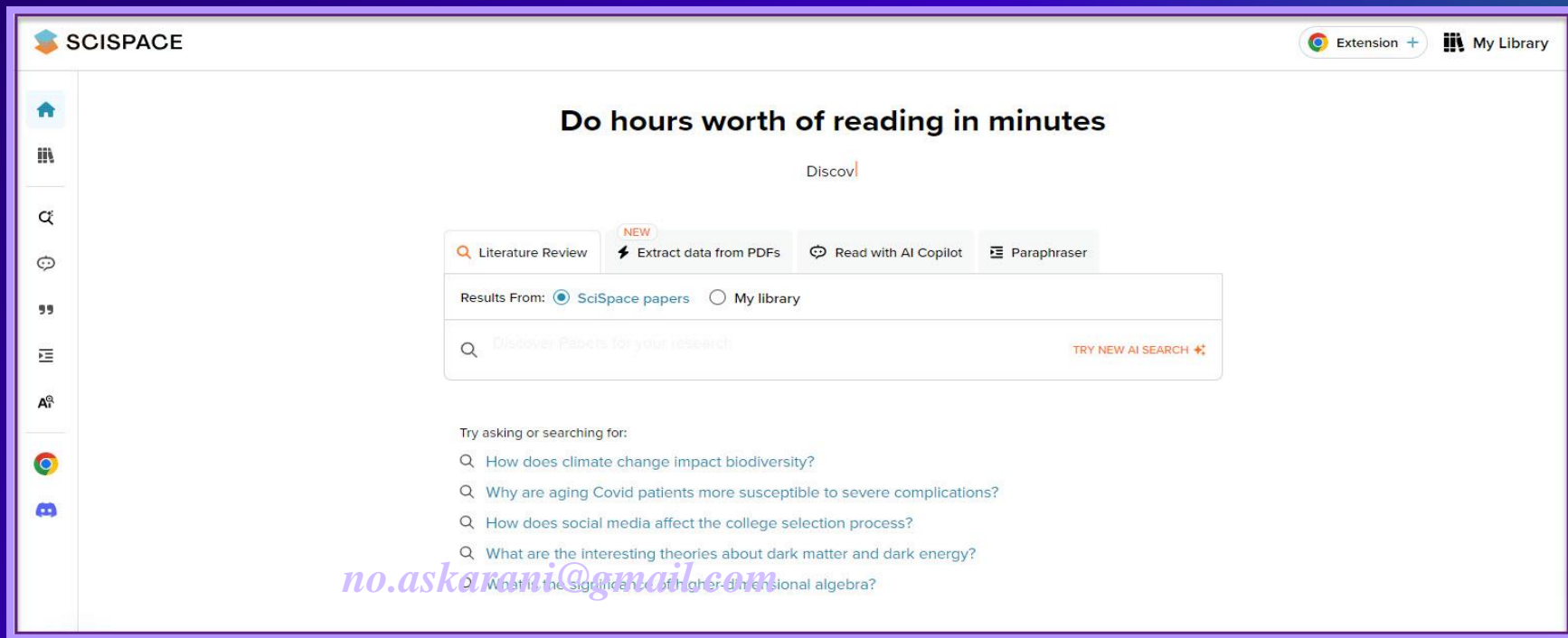

SCISPACExtension + My Library

Do hours worth of reading in minutes

Discover

Literature Review **NEW** Extract data from PDFs Read with AI Copilot Paraphraser

Results From: SciSpace papers My library

Discover Papers for your research TRY NEW AI SEARCH

Try asking or searching for:

- How does climate change impact biodiversity?
- Why are aging Covid patients more susceptible to severe complications?
- How does social media affect the college selection process?
- What are the interesting theories about dark matter and dark energy?
- What is the significance of higher-dimensional algebra?

بررسی شانس پذیرش مقاله و ارائه پیشنهادات – فوق العاده برای پژوهش علمی و آکادمیک

 <https://edit.paperpal.com/>

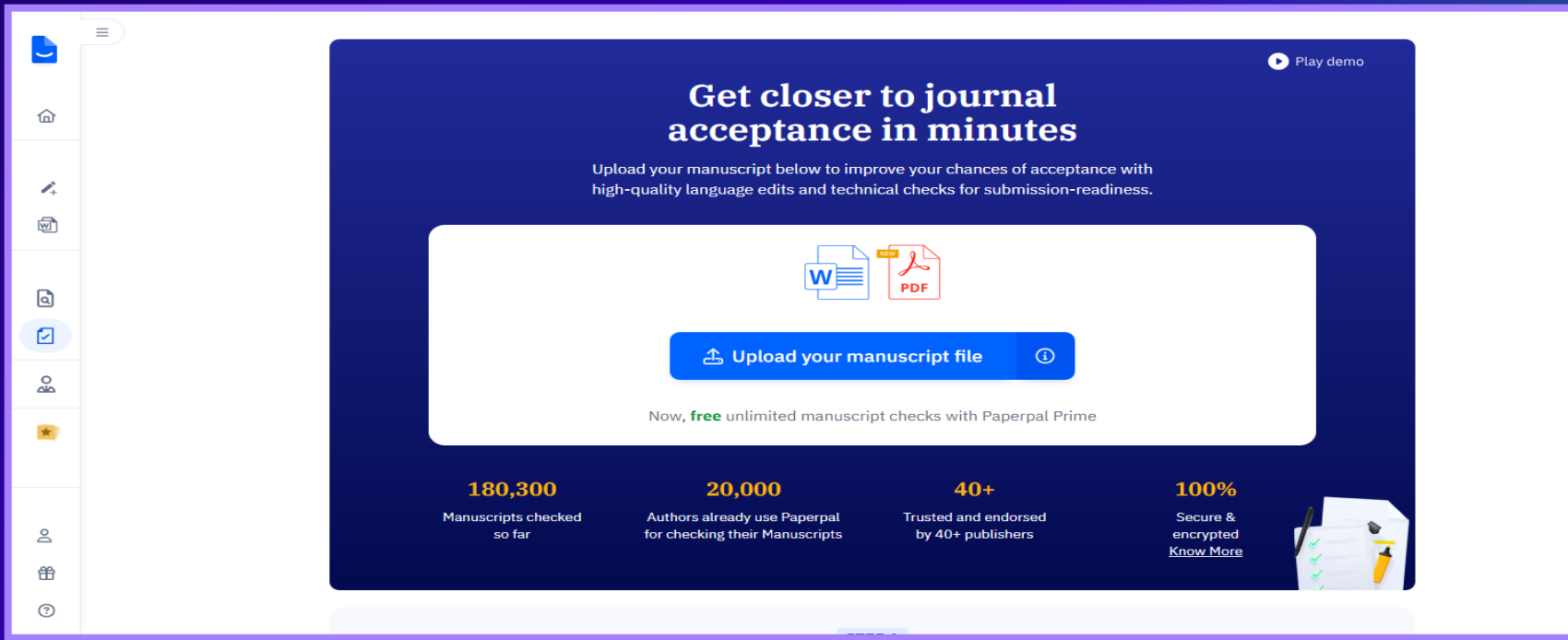

The screenshot shows the Paperpal website interface. On the left is a navigation sidebar with icons for home, edit, upload, check, profile, and settings. The main content area has a dark blue background with white text. At the top right is a 'Play demo' button. The main heading is 'Get closer to journal acceptance in minutes'. Below it is a sub-heading: 'Upload your manuscript below to improve your chances of acceptance with high-quality language edits and technical checks for submission-readiness.' In the center, there are icons for Word and PDF files. Below these is a blue button that says 'Upload your manuscript file' with an information icon. Underneath the button, it says 'Now, free unlimited manuscript checks with Paperpal Prime'. At the bottom, there are four statistics: '180,300 Manuscripts checked so far', '20,000 Authors already use Paperpal for checking their Manuscripts', '40+ Trusted and endorsed by 40+ publishers', and '100% Secure & encrypted' with a 'Know More' link. On the right side of the statistics, there is an illustration of a stack of papers with a pencil and a yellow highlighter.

مقاله نویسی، باز نویسی محتوا، توضیحات محصول، سئو..



<http://Writesonic.com>

The screenshot shows the Writesonic website interface. On the left is a dark sidebar with navigation options: Library, History, Chatsonic (NEW), AI Article Writers, Brand Voice, Botsonic (NEW), Photosonic, Audiosonic, Bulk Generate, Earn free words, and Join a LIVE Demo. The main content area has a white header with 'Hey, noosh' and a 'Request a feature' button. Below the header is a large purple banner with the text 'What will you create today?' and a search bar for templates or commands. Underneath is a 'Top features' section with a grid of eight feature cards: Chatsonic, Article & Blog Writer, AI Editor, Content Rephraser, SEO Checker, Product Descriptions, Paragraph Writer, and Instagram Captions. Each card includes an icon, a title, and a brief description of the feature.

دایرکتوری های مهم

هوش مصنوعی





<https://theresanaiforthat.com/>

THERE'S AN AI FOR THAT
10,923 AIs for 11,932 tasks and 4,847 jobs.
Powered by [Venturekit \(Business plans\)](#).

361,899 searches today

Find AIs using AI

The #1 AI aggregator. Updated daily. 2M+ users/mo.

Just Launched

- Little Artist: Sketch to image (No pricing)
- LocalPulseIO: Marketing (No pricing)
- Fitbuilderr: Fitness (No pricing)
- Face Swap AI Phot...: Face swapping (Free from \$3.99)
- AI Video Summar...: YouTube summaries (No pricing)
- Airwiz: Airtable data analysis (No pricing)

Featured

- Venturekit: Business plans (Free + from \$16/mo, 246, 1, 3.4)
- Agent4: Call answering (Free + from \$10, 518, 8, 4.2)

Search, My saved AIs, Today, Most saved, Tasks *no.askarani@gmail.com*, Timeline, Get featured, Job Impact Index, Forum, Newsletter, Follow us, Join Discord

بهترین ابزارهای هوش مصنوعی ۳۰۰۰ ابزار بصورت طبقه بندی شده

 <https://topai.tools/>

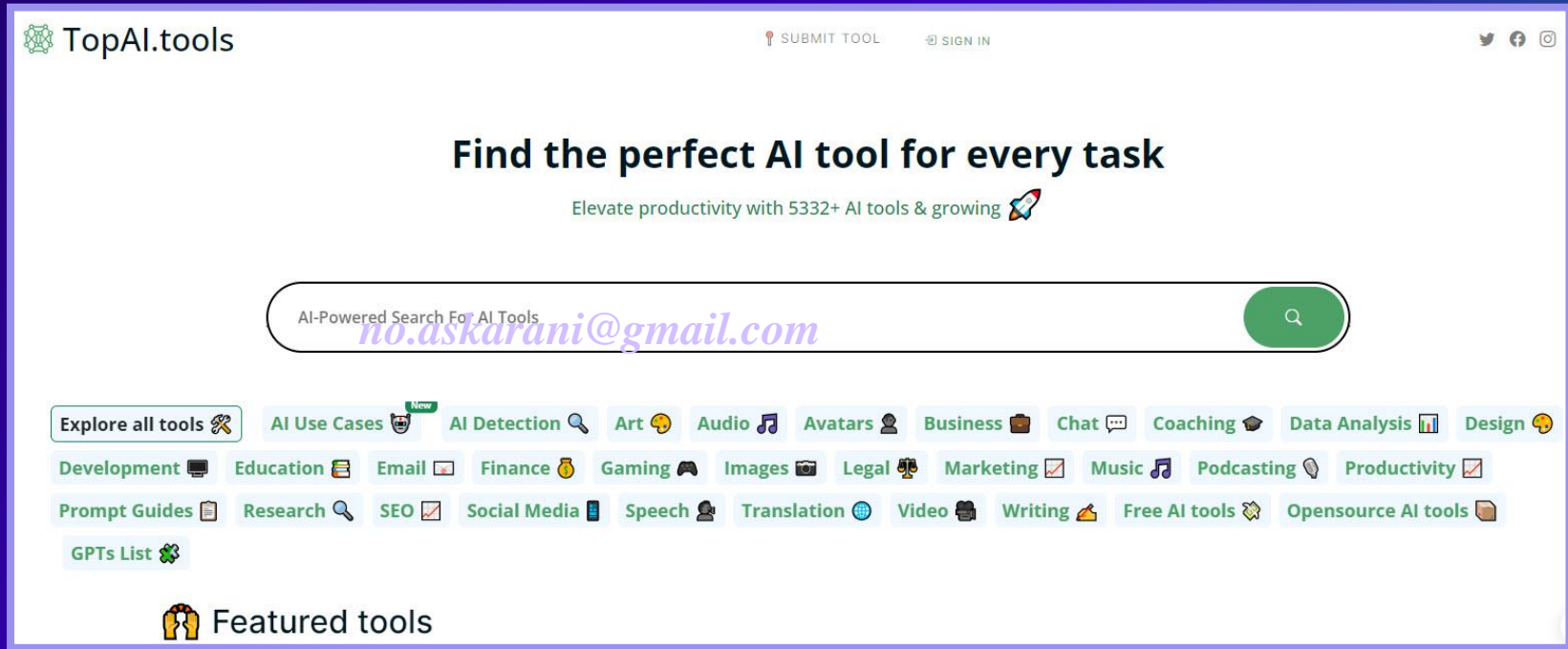

The screenshot shows the homepage of TopAI.tools. At the top left is the logo 'TopAI.tools' with a green brain icon. To the right are links for 'SUBMIT TOOL' and 'SIGN IN', and social media icons for Twitter, Facebook, and Instagram. The main heading is 'Find the perfect AI tool for every task' with a subtext 'Elevate productivity with 5332+ AI tools & growing' and a rocket icon. Below this is a search bar with the text 'AI-Powered Search For AI Tools' and a green search button. The search bar contains the text 'no.askarani@gmail.com'. Under the search bar is a horizontal menu of tool categories, each with an icon: 'Explore all tools' (wrench), 'AI Use Cases' (head), 'AI Detection' (magnifying glass), 'Art' (lightbulb), 'Audio' (musical notes), 'Avatars' (person), 'Business' (briefcase), 'Chat' (speech bubbles), 'Coaching' (graduation cap), 'Data Analysis' (bar chart), 'Design' (wrench), 'Development' (code), 'Education' (book), 'Email' (envelope), 'Finance' (dollar sign), 'Gaming' (game controller), 'Images' (camera), 'Legal' (scales), 'Marketing' (checkmark), 'Music' (musical notes), 'Podcasting' (microphone), 'Productivity' (checkmark), 'Prompt Guides' (document), 'Research' (magnifying glass), 'SEO' (checkmark), 'Social Media' (phone), 'Speech' (person), 'Translation' (globe), 'Video' (video camera), 'Writing' (flame), 'Free AI tools' (wrench), 'Opensource AI tools' (book), and 'GPTs List' (wrench).

بزرگترین دایرکتوری دسترسی جامع به ابزارهای مختلف



<https://aitoptools.com/>

The screenshot shows the AITOPTOOLS website interface. At the top, there is a navigation bar with the logo 'AITOPTOOLS' on the left and links for 'Explore', 'Resources', 'Sponsor', 'Subscribe', and 'Contact' in the center. On the right side of the navigation bar, there is a 'Submit Tool' button and a user profile icon. Below the navigation bar, the main heading reads 'Find the Best AI Tools!' in large white and cyan text. Underneath the heading, a sub-heading states 'Explore a huge, always-growing library of 10,000+ AI tools — all with reviews from users.' A search bar is present with the text 'image' and the email address 'no.askarani@gmail.com' entered. To the right of the search bar is a magnifying glass icon. Below the search bar, there are several category filters: '3D (103)', 'AI Workflow (1)', 'Analysis (1)', 'Art (81)', 'Audio Editing (237)', and 'Avatars (149)'. To the right of these filters are two dropdown menus: 'Filter Select one' and 'Sort order Select One'. The main content area shows a grid of tool cards. One card is visible, featuring a woman's face and the text '9.99/MONTH' OR '\$47.99/YEAR' with an 'After' button.

مجموعه کاملی از ابزار های مختلف به صورت رایگان

 <http://tinywow.com/>

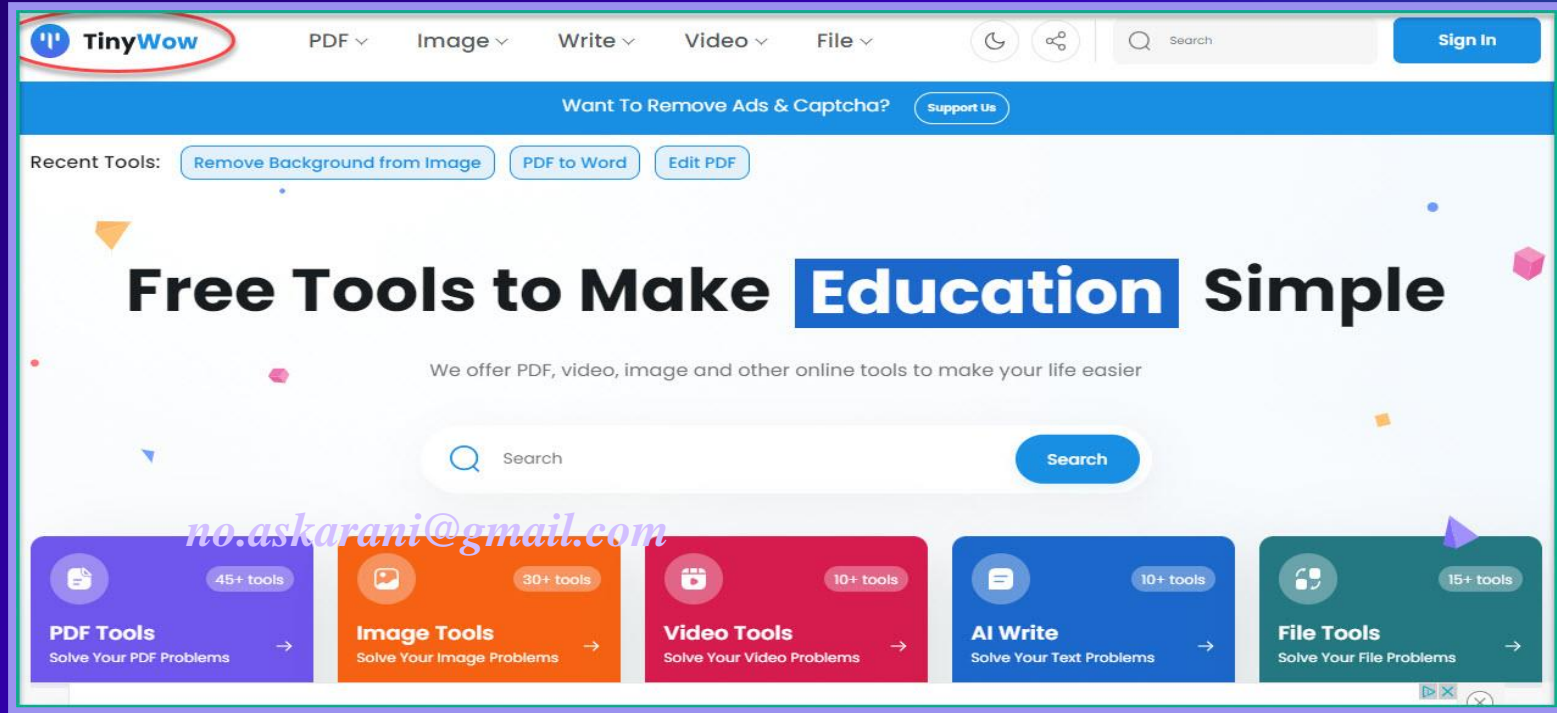

The screenshot shows the homepage of TinyWow, a website offering various online tools. The header includes the TinyWow logo (circled in red), navigation menus for PDF, Image, Write, Video, and File, a search bar, and a 'Sign In' button. A blue banner below the header asks 'Want To Remove Ads & Captcha?' with a 'Support Us' button. The main content area features a 'Recent Tools' section with buttons for 'Remove Background from Image', 'PDF to Word', and 'Edit PDF'. The central headline reads 'Free Tools to Make Education Simple', with 'Education' highlighted in a blue box. Below this, a sub-headline states 'We offer PDF, video, image and other online tools to make your life easier'. A search bar is positioned below the sub-headline. At the bottom, five tool categories are displayed in colored boxes: PDF Tools (45+ tools), Image Tools (30+ tools), Video Tools (10+ tools), AI Write (10+ tools), and File Tools (15+ tools). A watermark 'no.askarani@gmail.com' is overlaid on the image.

مجموعه کاملی از ابزار های مختلف به صورت رایگان



<http://tinywow.com>

Our Most Popular Tools

We present the best of the best. All free, no catch.

[All Tools](#) [Pdf Tools](#) [Video Tools](#) [Image Tools](#) [Converter Tools](#) [Other Tools](#) [AI Write](#)

Essay Writer AI Write Easily create an essay with AI	Content Improver AI Write Improve your content	Paragraph Writer AI Write Paragraph Writer	AI Image Generator Image Tools AI Image Generator
Remove Background... Image Tools Easily Remove the Background from an image	Merge PDF Pdf Tools Merge 2 or more PDF files into a single PDF file	Edit PDF Pdf Tools Free PDF Editor	PDF to JPG Pdf Tools Convert PDF to JPG and download each page as an image
JPG to PDF Pdf Tools Upload images and receive as a PDF	Compress PDF Pdf Tools Lessen the file size of a PDF file	Change Background... Image Tools Change Background of Image	Split PDF Pdf Tools Split into one or multiple PDF files

[All Tools](#)

no.askarani@gmail.com

 <https://www.aixploria.com/en/>

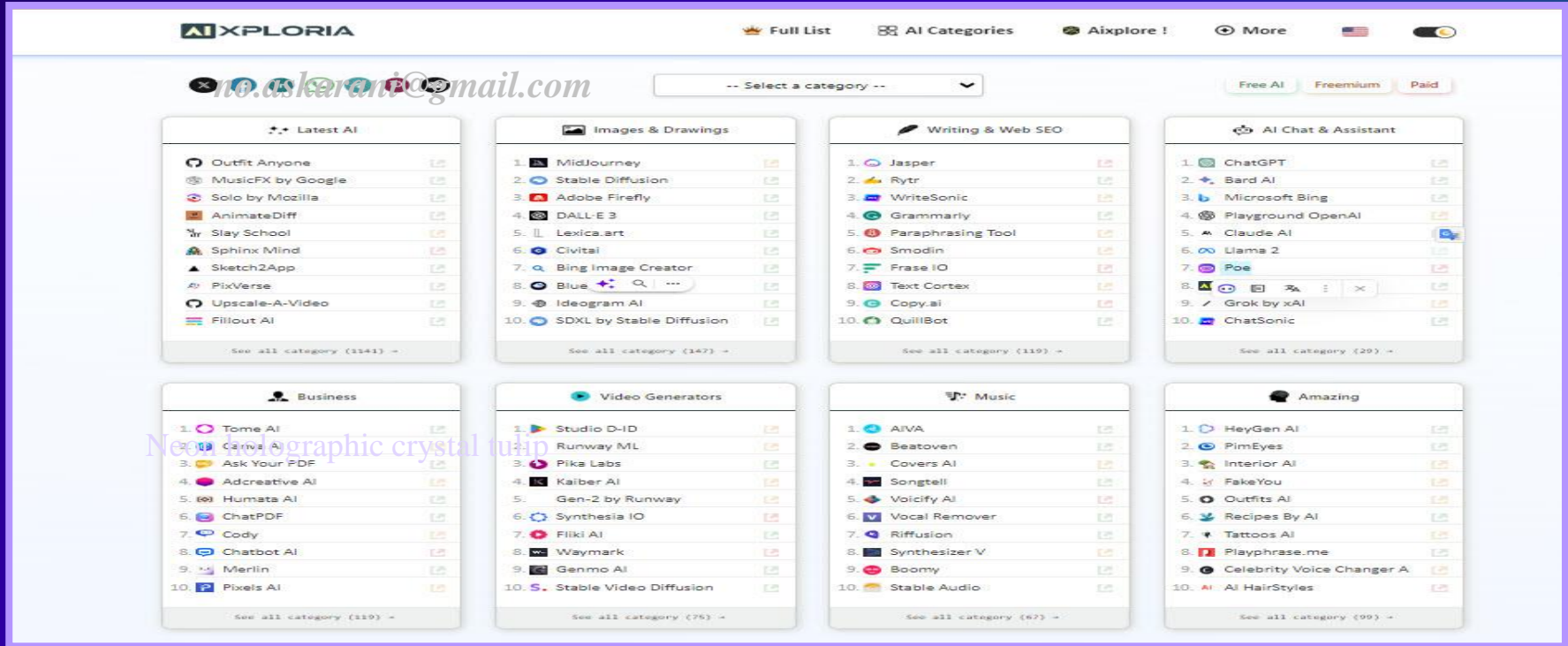

The screenshot displays the Aixploria website interface, which is a directory of AI tools. The site is organized into several categories, each with a list of top 10 tools. The categories shown are:

- Latest AI:** Outfit Anyone, MusicFX by Google, Solo by Mozilla, AnimateDiff, Slay School, Sphinx Mind, Sketch2App, PixVerse, Upscale-A-Video, Fillout AI.
- Images & Drawings:** MidJourney, Stable Diffusion, Adobe Firefly, DALL-E 3, Lexica.art, Civitai, Bing Image Creator, Blue, Ideogram AI, SDXL by Stable Diffusion.
- Writing & Web SEO:** Jasper, Rytr, WriteSonic, Grammarly, Paraphrasing Tool, Smodin, Frase IO, Text Cortex, Copy.ai, QuillBot.
- AI Chat & Assistant:** ChatGPT, Bard AI, Microsoft Bing, Playground OpenAI, Claude AI, Llama 2, Poe, Grok by xAI, ChatSonic.
- Business:** Tome AI, Cariva AI, Ask Your PDF, Adcreative AI, Humata AI, ChatPDF, Cody, Chatbot AI, Merlin, Pixels AI.
- Video Generators:** Studio D-ID, Runway ML, Pika Labs, Kaiber AI, Gen-2 by Runway, Synthesia IO, Filki AI, Waymark, Genmo AI, Stable Video Diffusion.
- Music:** AIWA, Beatoven, Covers AI, Songtell, Voicify AI, Vocal Remover, Riffusion, Synthesizer V, Boomy, Stable Audio.
- Amazing:** HeyGen AI, PimEyes, Interior AI, FakeYou, Outfits AI, Recipes By AI, Tattoos AI, Playphrase.me, Celebrity Voice Changer AI, AI HairStyles.

The website also features a search bar, navigation links (Full List, AI Categories, Aixploria!, More), and filters for pricing (Free AI, Freemium, Paid). A watermark "no.askarani@gmail.com" is visible in the top left, and "New Geographic crystal" is overlaid on the Business category.

مجموعه ابزارهای هوش مصنوعی در حوزه های مختلف



<https://www.aixploria.com/en/>

Aixploria 4684 AI

The largest list of AI tools available on the web

Search over 4000+ AI..

Free AI Freemium Paid

🇺🇸

همه ابزارهای سطح بالای هوش مصنوعی را در یک مکان



<https://ai.feeed.com/>

IMAGINE A PAGE...

...where every top-tier AI tool is at your fingertips, saving you from endless searches, dead-end directories, and unreliable new tools. The page is right here simply scroll and choose from the tools adored by millions.

no.askarani@gmail.com

Most Clicked Today

Taskade Free + From \$4/mo High-looking AI outline and mind map generation to unify your workflow No Deals Try It	Character AI Freemium Character.ai is a neural language model chatbot service that can generate human-like... No Deals Try It	Easy-Peasy.AI Free + From \$4.99/mo Easy-Peasy.AI is an AI-powered content generation tool that can assist you with a... No Deals Try It	AdCreative From \$29/mo AdCreative.ai is an AI-powered platform that helps businesses create high-converting ad... Redeem Try It	ContentBot From \$1 ContentBot is a powerful tool that can help you save time and money on your content... No Deals Try It
Headline AI From \$59/mo Headline is an AI-powered headline writing tool that helps you create attention-grabbin... Share Category Submit	HeyGen Free + From \$29/mo Turn texts into professional videos with AI-generated avatars and voices. Share Category Submit	Thundercontent From \$29/mo Share Category Submit	Tugan Free + From \$29/mo Turn Any Content Into New, Original Content Using AI. Share Category Submit	

هوش مصنوعی



جدیدترین ابزارهای

برای یوتیوب

1. Eightify
2. Steve Ai
3. Glasp
4. Clip Maker
5. Tube Buddy
6. Thumbly

no.askarani@gmail.com
برای خد نویسی

1. 10WEB
2. Durable AI
3. Deep code
4. Akkio
5. Replit
6. Github Copilot

برای فروش

1. Lavendar
2. Warmer
3. Octane
4. Twain
5. Regie
6. Simplified

برای تولید محتوا

1. Writesonic
2. Tome AI
3. Beautiful AI
4. Chart GPT
5. Chat ABC
6. Steve Ai

برای نوشتن

1. AISEO
2. Quillbot
3. Simplified
4. Writesonic
5. Bertha AI
6. Jasper AI

برای توییتر

1. Postwise
2. Tweet Hunter
3. TribeScaler
4. Tweetlify
5. Tweetmonk
6. Hypefury



(کاملترین و جدیدترین)



New AI Tools List*

YOUTUBE TOOLS

- 1.Eightify
- 2.Steve AI
- 3.Glasp
- 4.ClipMaker
- 5.TubeBuddy
- 6.Thumbly

WRITING TOOLS

- 1.AISEO
- 2.Quillbot
- 3.Simplified
- 4.Writesonic
- 5.Bertha AI
- 6.Jasper AI

CONTENT CREATION TOOLS

- 1.Writesonic
- 2.Tome AI
- 3.Beautiful AI
- 4.ChartGPT
- 5.ChatABC
- 6.Steve AI

SALES TOOLS

- 1.Lavender
- 2.Warmer
- 3.Octane
- 4.Twain
- 5.Regie
- 6.Simplified

CODING TOOLS

- 1.10WEB
- 2.Durable AI
- 3.Deepcode
- 4.Akkio
- 5.Replit
- 6.GitHub Copilot

TWITTER TOOLS

- 1.Postwise
- 2.Tweet Hunter
- 3.TribeScaler
- 4.Tweetlify
- 5.Tweetmonk
- 6.Hypefury

PRODUCTIVITY TOOLS

- 1.Bardeen AI
- 2.Paperpal
- 3.Consensus AI
- 4.Writesonic
- 5.ChartGPT
- 6.Scholarcy

CHATBOT TOOLS

- 1.Yatterplus
- 2.Typewise
- 3.Quickchat
- 4.Cohera
- 5.Kaizan
- 6.GPTBuddy

IMAGE TOOLS

- 1.StockIMG
- 2.MidJourney
- 3.Leonardo AI
- 4.Bing AI
- 5.AutoDraw
- 6.Microsoft Designer

MUSIC TOOLS

- 1.Muzeek
- 2.Brain FM
- 3.Amper
- 4.Melodrive
- 5.Jukedeck
- 6.Boomy

DAILY LIFE TOOLS

- 1.Notion AI
- 2.Taskade
- 3.TLVD
- 4.Vondy AI
- 5.Bardeen AI
- 6.Eessel

CHROME EXTENSIONS

- 1.Alicent
- 2.Compose AI
- 3.Poised AI
- 4.Voila AI
- 5.Wiseone
- 6.FinalScout

no.askarani@gmail.com

75 ابزار رایگان هوش مصنوعی

no.askarani@gmail.com

که باید امتحان کنید

- سرگرمی** **افزایش کیفیت** **بهره وری** **آموزش**
- | | | | |
|-----------------------|---------------------|-------------------|-----------------|
| 1. PaperBrain | 1. Andi | 1. PicWish | 1. Boom.ai |
| 2. Write My Essays AI | 2. Medium Jailbreak | 2. Smart Upscaler | 2. LeiaPix |
| 3. Talk To Books | 3. Project.Supplies | 3. Icons8 | 3. AldeaMap |
| 4. GPTionary | 4. ChatGPT-2D | 4. Alseesoft | 4. Human or Not |
| 5. UndetectableGPT | 5. Voicemaker | 5. Waifu2x | 5. Roast Dating |
| 6. SchoolHack | 6. PDF GPT | 6. BigJPG | 6. Pfpmaker |
| | 7. Carrot | 7. Zyro | |

- موزیک** **شبکه اجتماعی** **دستیار** **ریسرچ**
- | | | | |
|--------------|--------------------|---------------------|-------------------------|
| 1. Humata AI | 1. Wisio | 1. Gpt twit-bot | 1. Ai-coustics |
| 2. GPT Go | 2. ChatGPT Sidebar | 2. Graham AI | 2. Open Voice OS |
| 3. Kraftful | 3. EasyMessage | 3. Optimo | 3. Vocal Remover |
| 4. Phind | 4. Skim It | 4. SamurAI | 4. Adobe Enhance Speech |
| 5. Gems | 5. ThumbnailAI | 5. Comment analyzer | 5. Ask My Book |
| 6. FAQx | 6. Sheldon AI | 6. AI Social Bio | 6. Podcast.AI |

این لیست رو برای تمام دوستات بفرست و بگو منو فالو کن **Reza.Saemiii**

- ادیت - دیزاین** **SEO** **ساخت عکس** **ویدیو**
- | | | | |
|-------------------|-------------------------|----------------|-------------------------|
| 1. Vizard | 1. Bluewillow | 1. Copy AI | 1. Calligrapher AI |
| 2. Gling | 2. Lexica.art | 2. Rytr | 2. Microsoft Designer |
| 3. Fineshare | 3. InstantArt.io | 3. Simplified | 3. Erase It |
| 4. Scrip AI | 4. Bing Image Creator | 4. Creatior AI | 4. AI Backdrop |
| 5. Hippocratic AI | 5. Starryai | 5. Writecream | 5. Hama - Image Editing |
| 6. Pix2Pix-Video | 6. Adobe Firefly (beta) | 6. GrammarlyGO | 6. Imagecolorizer |

بهترین ابزارهای هوش مصنوعی

کدنویسی

no.askarani@gmail.com

- | | | | | | |
|---|---|--|----|---|----------------------------|
| 1 |  | GitHub Copilot
پولی | 6 |  | CodeT5
پولی |
| 2 |  | OpenAI Codex
رایگان | 7 |  | Cody
رایگان/پولی |
| 3 |  | ChatGPT
رایگان/پولی | 8 |  | PolyCoder
رایگان |
| 4 |  | Tabnine
رایگان/پولی | 9 |  | Bard
رایگان |
| 5 |  | Amazon CodeWhisperer
رایگان/پولی | 10 |  | Bing Chat
رایگان |



Klingai

www.Klingai.com

ویدئوهای ساخته شده با هوش مصنوعی که تو اینستا ترند شده رو با این میسازن!



Lumalabs

www.Lumalabs.ai

با این هوش مصنوعی ویدیوهایی بساز که کاملا واقعی و طبیعی به نظر بیان!



Runwayml

www.Runwayml.com

با این هوش مصنوعی میتونی هر قصه و سناریویی که داری رو به یه فیلم باورنکردنی تبدیل کنی



Pika

www.Pika.art

عکساتو بده بهش، با افکتهای باحال و حرفه‌ای یه ویدیو می‌سازه که انگار کار یه تدوین‌گر حرفه‌ایه!

جانا، حدیث شوق در داستان فگنجد

رمزی ز راز عشقت در صد بیان فگنجد

۴ آذر ۱۴۰۳

